

ESR 12-3 EC



Rövid leírás

Hangszigetelt szellőztető doboz EC-motorral és elfordítható ventilátorral, DN 125, váltóáram

Alkalmazási példák

Ipari helyiség, Kiállítóterem, Iroda, Csoportvezetői iroda, Öltöző

Termékszám 0080.1000

Műszaki adatok

Légmennyiség	490 m ³ /h
Fordulatszám	4.010 1/min
Járókerék típus	radiális
Szabályozható fordulatszám	✓
Feszültségosztály	230 V
Hálózati frekvencia	50 Hz / 60 Hz
Névleges teljesítmény	121 W
I _{max}	1 A
Védelmi fokozat	IP 54
Szigetelési osztály	F
Beszereleési hely	Fal / mennyezet
Beszereleési helyzet	függőleges / vízszintes
Anyag	acéllemez, horganyzott
Szín	ezüstszínű
Súly	12,23 kg
Súly csomagolással	13,63 kg
Kifordítható ventilátor	✓
Névleges méret	125 mm
Szélesség	386 mm
Magasság	232 mm
Mélység	485 mm
Szélesség csomagolással együtt	395 mm
Magasság csomagolással együtt	275 mm
Mélység csomagolással együtt	565 mm
Közeg hőmérséklet I _{max} -nál	50 °C
Környezeti hőmérséklet	-30 °C -ig 50 °C
Csomagolási egység	1 darab
Választék	E
GTIN (EAN)	4012799981039

ESR 12-3 EC

Hangteljesítményszintek az oktáv spektrumban

	63 Hz	125 Hz	250 Hz	500 Hz	1 kHz	2 kHz	4 kHz	8 kHz	összesen
L_{WA2}, S1 (dB(A))	26	33	30	31	17	7	6	7	36
L_{WA2}, S2 (dB(A))	36	40	48	43	30	23	13	26	50
L_{WA2}, S3 (dB(A))	42	47	53	51	39	31	23	20	56
L_{WA2}, S4 (dB(A))	45	52	52	60	45	36	30	24	61
L_{WA2}, S5 (dB(A))	48	55	54	65	49	40	35	29	66
L_{WA5}, S1 (dB(A))	24	32	28	27	23	16	6	5	35
L_{WA5}, S2 (dB(A))	36	39	45	40	34	32	30	39	48
L_{WA5}, S3 (dB(A))	42	47	54	50	43	41	40	31	57
L_{WA5}, S4 (dB(A))	43	53	57	58	50	48	46	39	62
L_{WA5}, S5 (dB(A))	48	55	59	60	54	51	50	43	64
L_{WA6}, S1 (dB(A))	35	42	39	43	43	40	26	13	49
L_{WA6}, S2 (dB(A))	31	46	56	55	56	53	47	32	61
L_{WA6}, S3 (dB(A))	39	53	66	64	65	63	56	47	71
L_{WA6}, S4 (dB(A))	44	58	65	73	72	70	63	55	77
L_{WA6}, S5 (dB(A))	46	60	67	76	75	73	67	59	66

L_{WA2}= a ház hangteljesítményszintje dB-ben

L_{WA5}= szabad beszívás hangteljesítményszintje dB-ben

L_{WA6}= szabad kifúvás hangteljesítményszintje dB-ben

Jelleggörbe

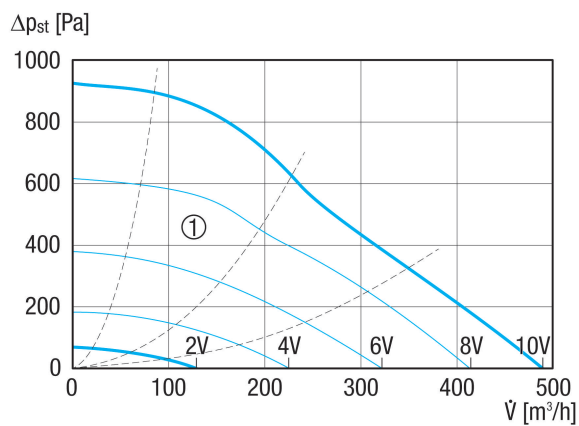

① Segédjelleggörbék a 2–10 V vezérlőfeszültséghez

ESR 12-3 EC

Méretarányos rajz [mm]

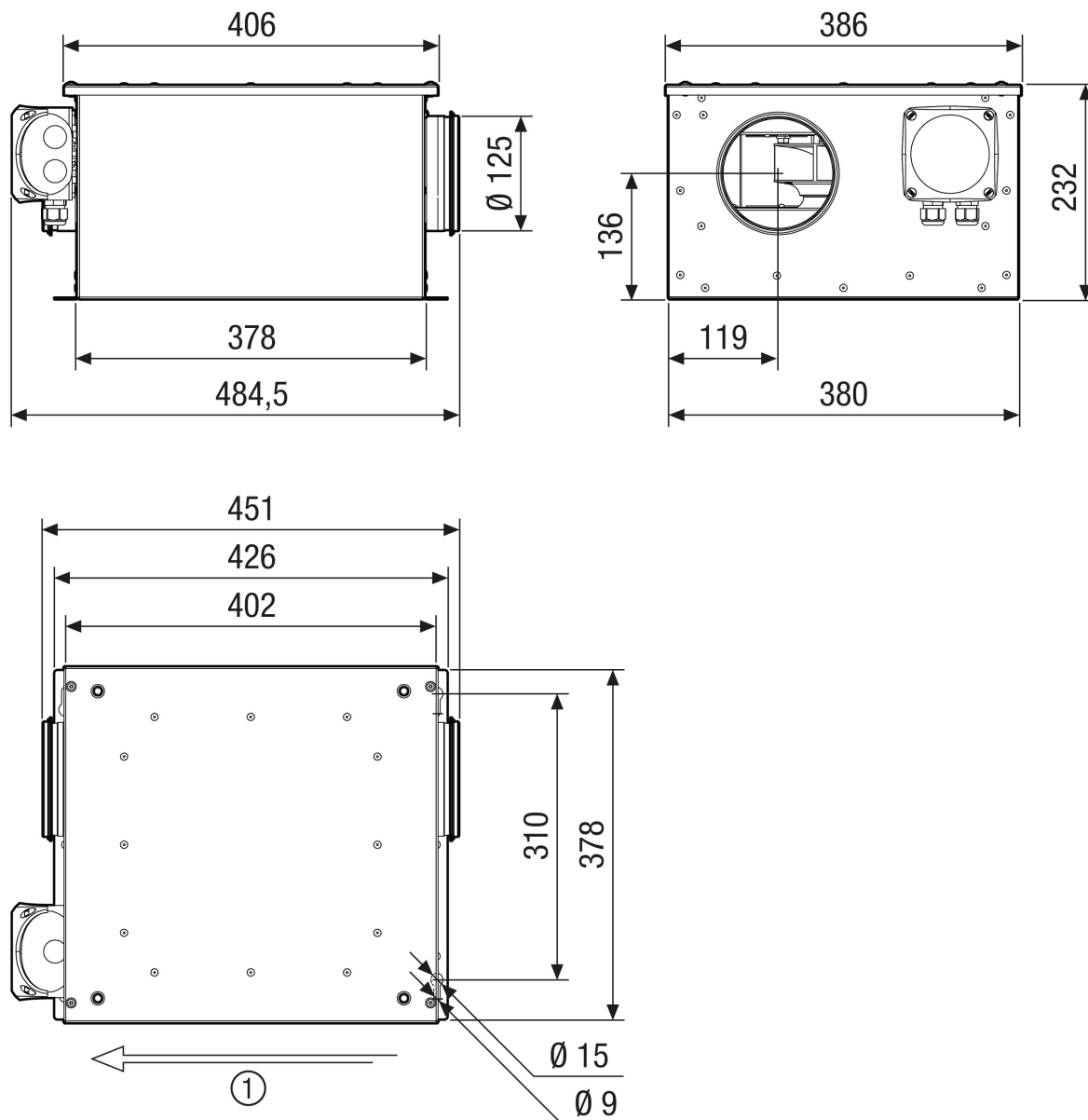

① Légáramlás iránya