

### Rövid leírás

Rögzítőláb a EZL/DZL és EZR/DZR ventilátorok falra, mennyezetre vagy konzolokra történő felszereléséhez, DN 350

Termékszám

0036.0072

### Műszaki adatok

Anyag	acéllemez, horganyzott
Súly	0,56 kg
Súly csomagolással	1,1 kg
Névleges méretnek megfelelő	350 mm
Szélesség	319 mm
Magasság	100 mm
Mélység	40 mm
Szélesség csomagolással együtt	319 mm
Magasság csomagolással együtt	100 mm
Mélység csomagolással együtt	40 mm
Csomagolási egység	2 darab
Választék	C
GTIN (EAN)	4012799360728

### Méretarányos rajz [mm]

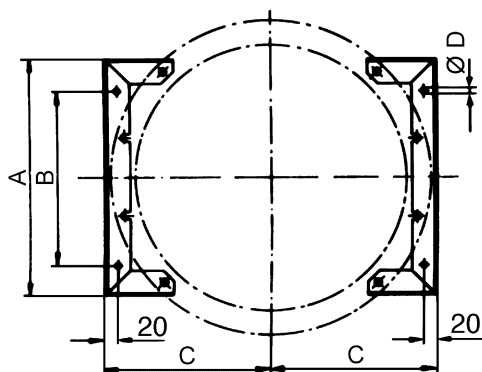

A	B	C	D
319	224	226	7