

Rövid leírás

1 rezgéscsillapító DAR/DAR Ex rezgéscsillapított rögzítéséhez, teherbírás 221–400 kg

Termékszám 0073.0278

Műszaki adatok

Anyag	Acél/műanyag
Szín	fekete
Súly	0,85 kg
Súly csomagolással	0,85 kg
Maximális teherbírás	400 kg
Minimális teherbírás	221 kg
Szélesség	100 mm
Magasság	40 mm
Mélység	100 mm
Szélesség csomagolással együtt	100 mm
Magasság csomagolással együtt	40 mm
Mélység csomagolással együtt	100 mm
Csomagolási egység	1 darab
Választék	C
GTIN (EAN)	4012799732785

Méretarányos rajz [mm]

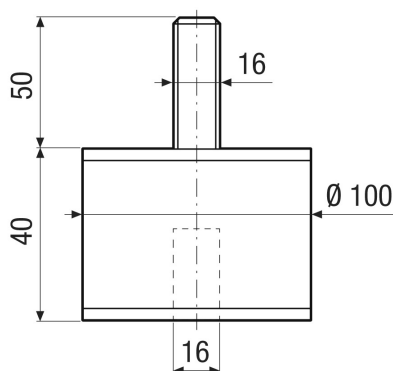

TERMÉKADATLAP

GPI 221-400

