



Rövid leírás

Karimás csőcsonk rezgéscsillapító mandzsetták légszatóna hálózatokra történő felszereléséhez, DN 200

Termékszám 0055.0168

Műszaki adatok

Anyag	acéllemez, horganyzott
Súly	0,6 kg
Súly csomagolással	0,61 kg
Következő névleges bilincsméretre alkalmas	200 mm
Szélesség	254 mm
Magasság	254 mm
Mélység	50 mm
Szélesség csomagolással együtt	254 mm
Magasság csomagolással együtt	254 mm
Mélység csomagolással együtt	50 mm
Csomagolási egység	1 darab
Választék	C
GTIN (EAN)	4012799551683

Méretarányos rajz [mm]

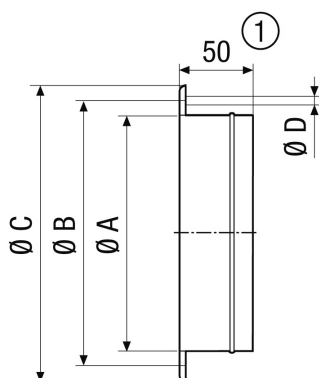

A	B	C	D
210	235	254	8

① GS 56: 55 mm