



Rövid leírás

Karimás csőcsonk rezgéscsillapító mandzsetták légszatóna hálózatokra történő felszereléséhez, DN 300

Termékszám 0055.0170

Műszaki adatok

Anyag	acéllemez, horganyzott
Súly	0,69 kg
Súly csomagolással	0,7 kg
Következő névleges bilincsméretre alkalmas	300 mm
Szélesség	380 mm
Magasság	380 mm
Mélység	50 mm
Szélesség csomagolással együtt	380 mm
Magasság csomagolással együtt	380 mm
Mélység csomagolással együtt	50 mm
Csomagolási egység	1 darab
Választék	C
GTIN (EAN)	4012799551706

Méretarányos rajz [mm]

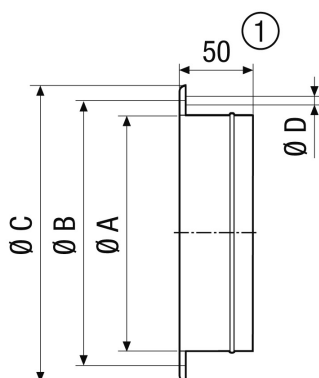

A	B	C	D
313	356	380	10

① GS 56: 55 mm