



Rövid leírás

Karimás csőcsonk rezgéscsillapító mandzsetták légszatóna hálózatokra történő felszereléséhez, DN 350

Termékszám 0055.0171

Műszaki adatok

Anyag	acéllemez, horganyzott
Súly	0,7 kg
Súly csomagolással	0,72 kg
Következő névleges bilincsméretre alkalmas	350 mm
Szélesség	420 mm
Magasság	420 mm
Mélység	50 mm
Szélesség csomagolással együtt	420 mm
Magasság csomagolással együtt	420 mm
Mélység csomagolással együtt	50 mm
Csomagolási egység	1 darab
Választék	C
GTIN (EAN)	4012799551713

Méretarányos rajz [mm]

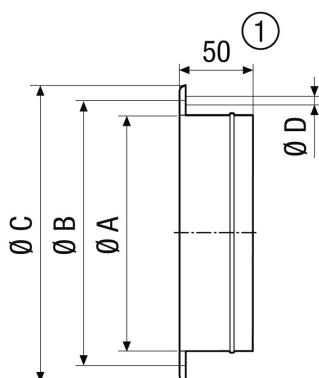

A	B	C	D
363	395	420	10

① GS 56: 55 mm