



Rövid leírás

Karimás csőcsonk rezgéscsillapító mandzsetták légszatóna hálózatokra történő felszereléséhez, DN 500

Termékszám 0055.0174

Műszaki adatok

Anyag	acéllemez, horganyzott
Súly	1,4 kg
Súly csomagolással	1,41 kg
Következő névleges bilincsméretre alkalmas	500 mm
Szélesség	565 mm
Magasság	565 mm
Mélység	50 mm
Szélesség csomagolással együtt	565 mm
Magasság csomagolással együtt	565 mm
Mélység csomagolással együtt	50 mm
Csomagolási egység	1 darab
Választék	C
GTIN (EAN)	4012799551744

Méretarányos rajz [mm]

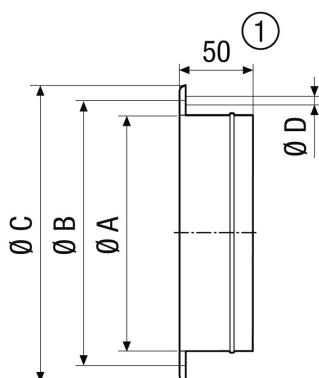

A	B	C	D
513	541	565	10

① GS 56: 55 mm