



Rövid leírás

Karimás csőcsonk rezgéscsillapító mandzsetták légszatóna hálózatokra történő felszereléséhez, DN 600

Termékszám 0055.0175

Műszaki adatok

Anyag	acéllemez, horganyzott
Súly	2,16 kg
Súly csomagolással	2,2 kg
Következő névleges bilincsméretre alkalmas	600 mm
Szélesség	710 mm
Magasság	710 mm
Mélység	50 mm
Szélesség csomagolással együtt	710 mm
Magasság csomagolással együtt	710 mm
Mélység csomagolással együtt	50 mm
Csomagolási egység	1 darab
Választék	C
GTIN (EAN)	4012799551751

Méretarányos rajz [mm]

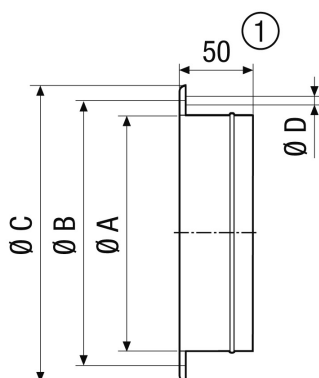

A	B	C	D
613	674	710	14

① GS 56: 55 mm