

LD 100

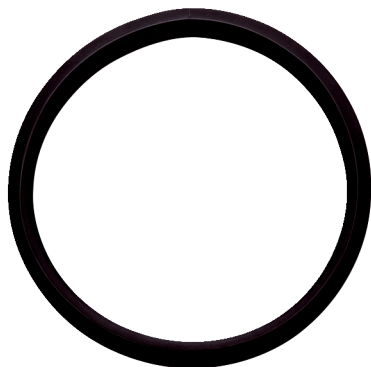

Rövid leírás

Ajaktömítés spirálisan korcolt csövekhez, DN 100

Termékszám 0175.0270

Műszaki adatok

Beszereles típusa	süllyesztett
Anyag	EPDM-kaucsuk
Névleges méret	100 mm
Környezeti hőmérséklet	60 °C
Csomagolási egység	1 darab
Választék	K
GTIN (EAN)	4012799752707

LD 100

Méretarányos rajz [mm]

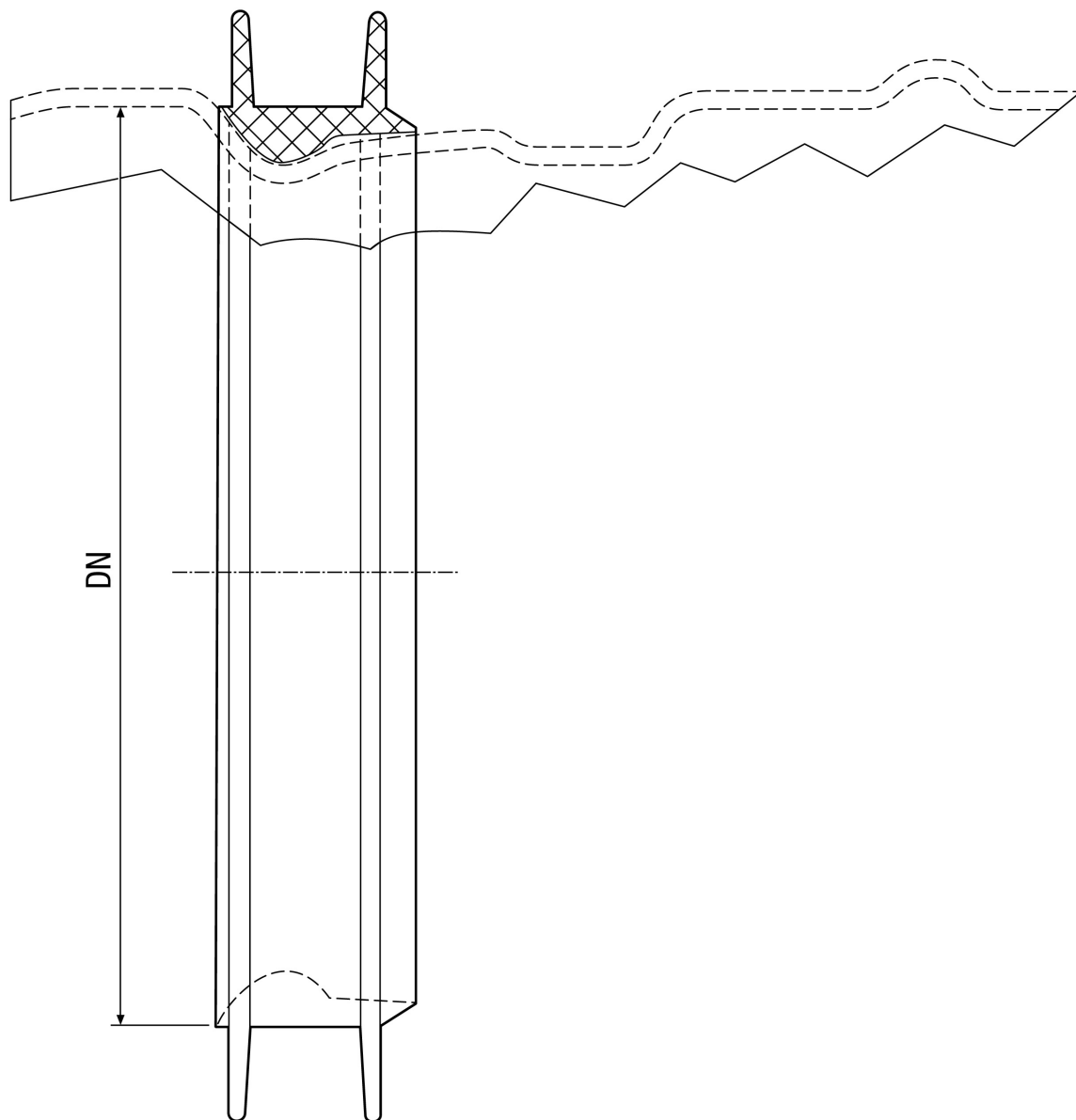

DN
100