

LD 160

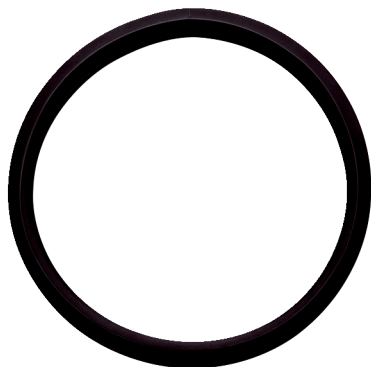

Rövid leírás

Ajaktömítés spirálisan korcolt csövekhez, DN 160

Termékszám 0175.0273

Műszaki adatok

Beszereles típusa	süllyesztett
Anyag	EPDM-kaucsuk
Névleges méret	160 mm
Környezeti hőmérséklet	60 °C
Csomagolási egység	1 darab
Választék	K
GTIN (EAN)	4012799752738

LD 160

Méretarányos rajz [mm]

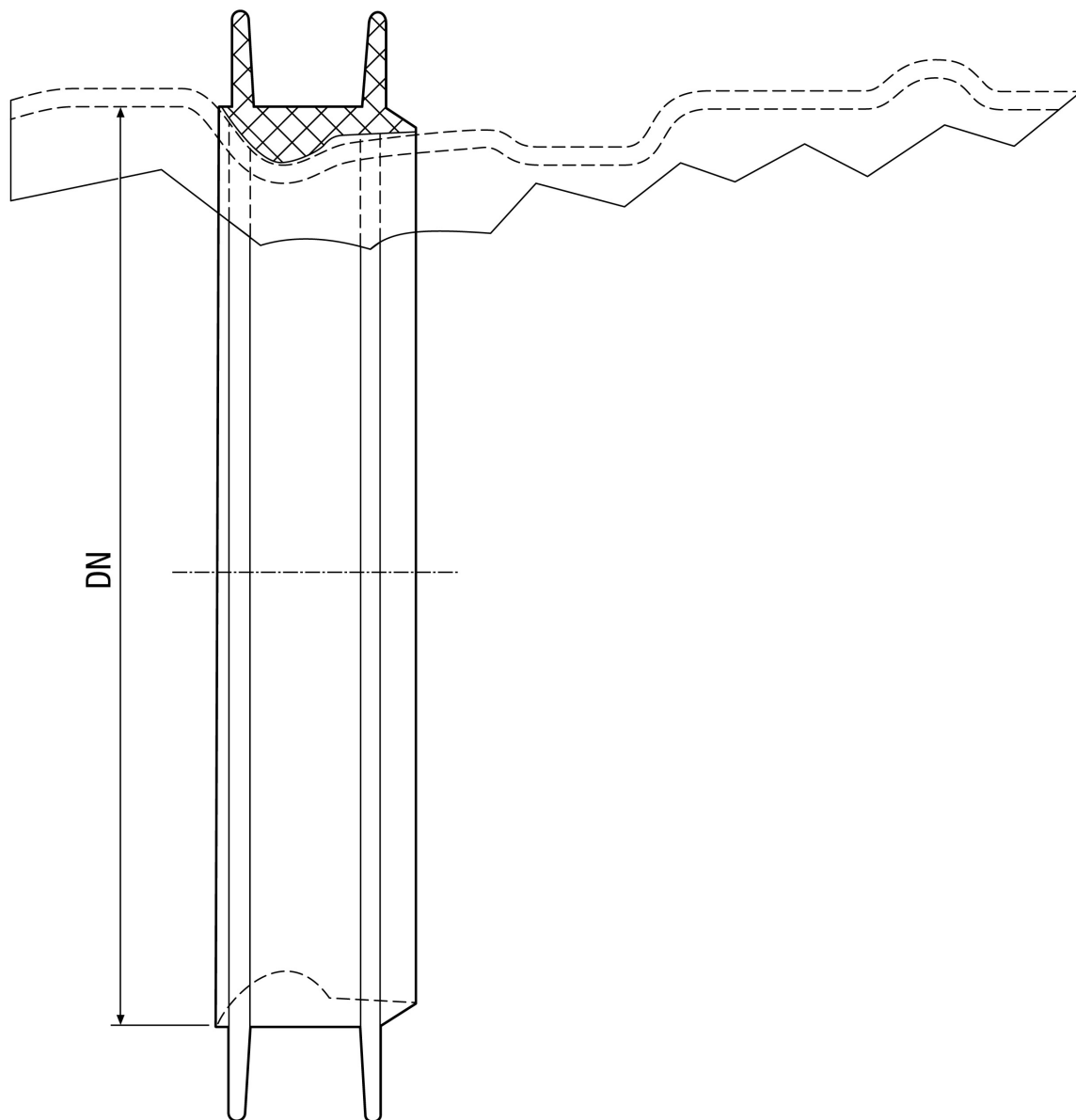

DN
160