

LD 180

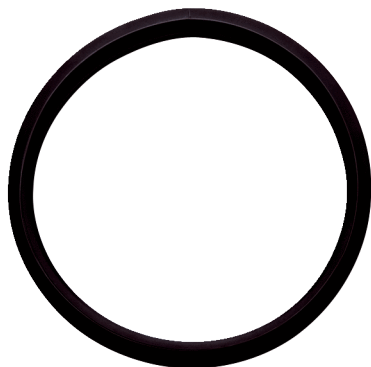

Rövid leírás

Ajaktömítés spirálisan korcolt csövekhez, DN 180

Termékszám 0175.0274

Műszaki adatok

Beszereles típusa	süllyesztett
Anyag	EPDM-kaucsuk
Névleges méret	180 mm
Környezeti hőmérséklet	60 °C
Csomagolási egység	1 darab
Választék	K
GTIN (EAN)	4012799752745

LD 180

Méretarányos rajz [mm]

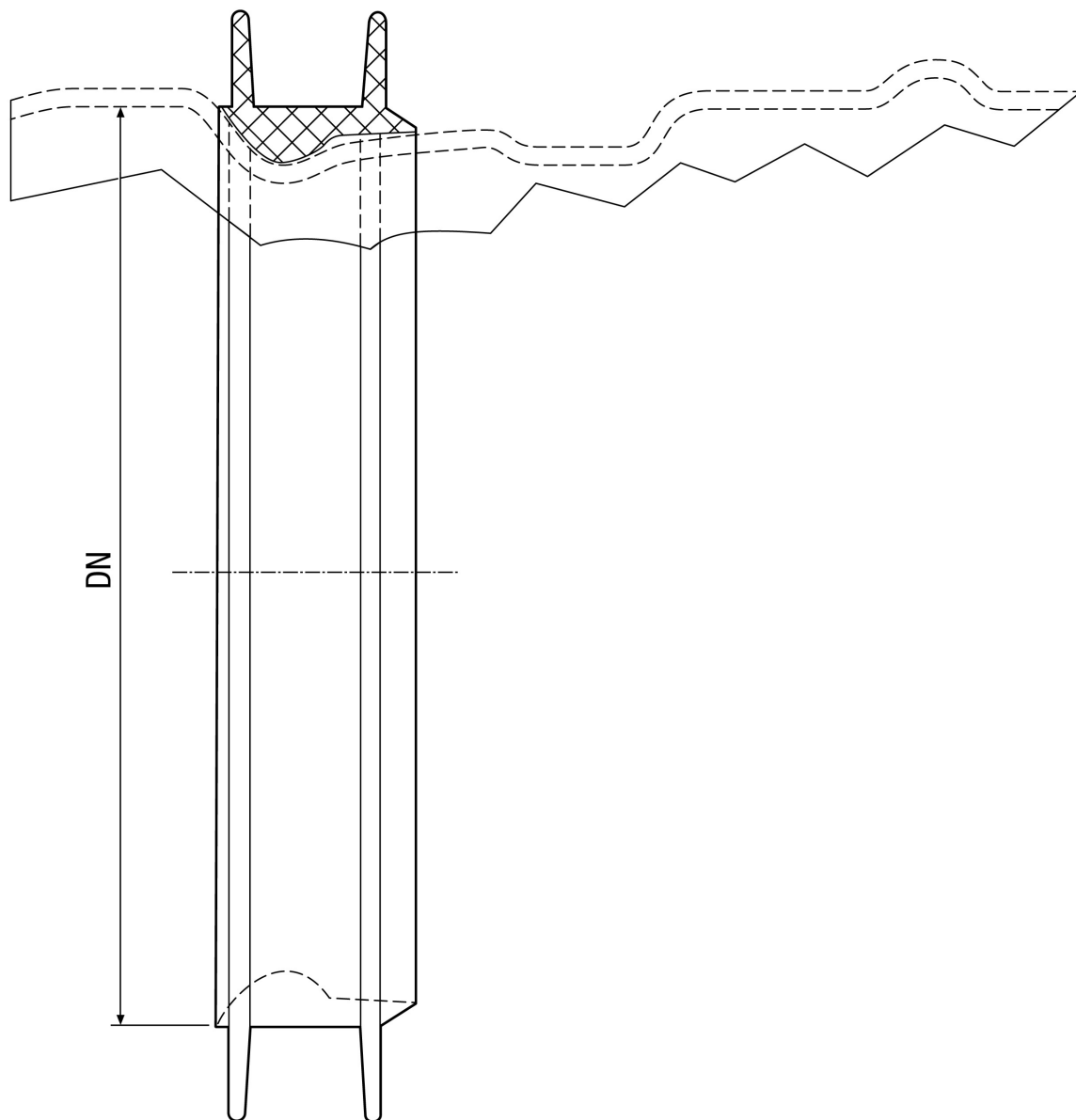

DN
180