

LD 200

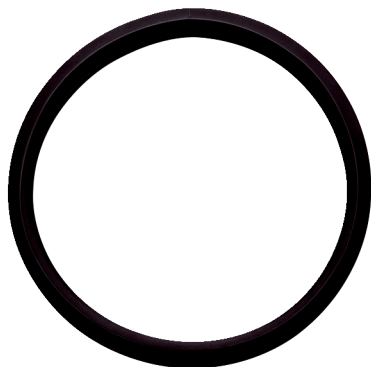

Rövid leírás

Ajaktömítés spirálisan korcolt csövekhez, DN 200

Termékszám 0175.0275

Műszaki adatok

Beszereles típusa	süllyesztett
Anyag	EPDM-kaucsuk
Névleges méret	200 mm
Környezeti hőmérséklet	60 °C
Csomagolási egység	1 darab
Választék	K
GTIN (EAN)	4012799752752

LD 200

Méretarányos rajz [mm]

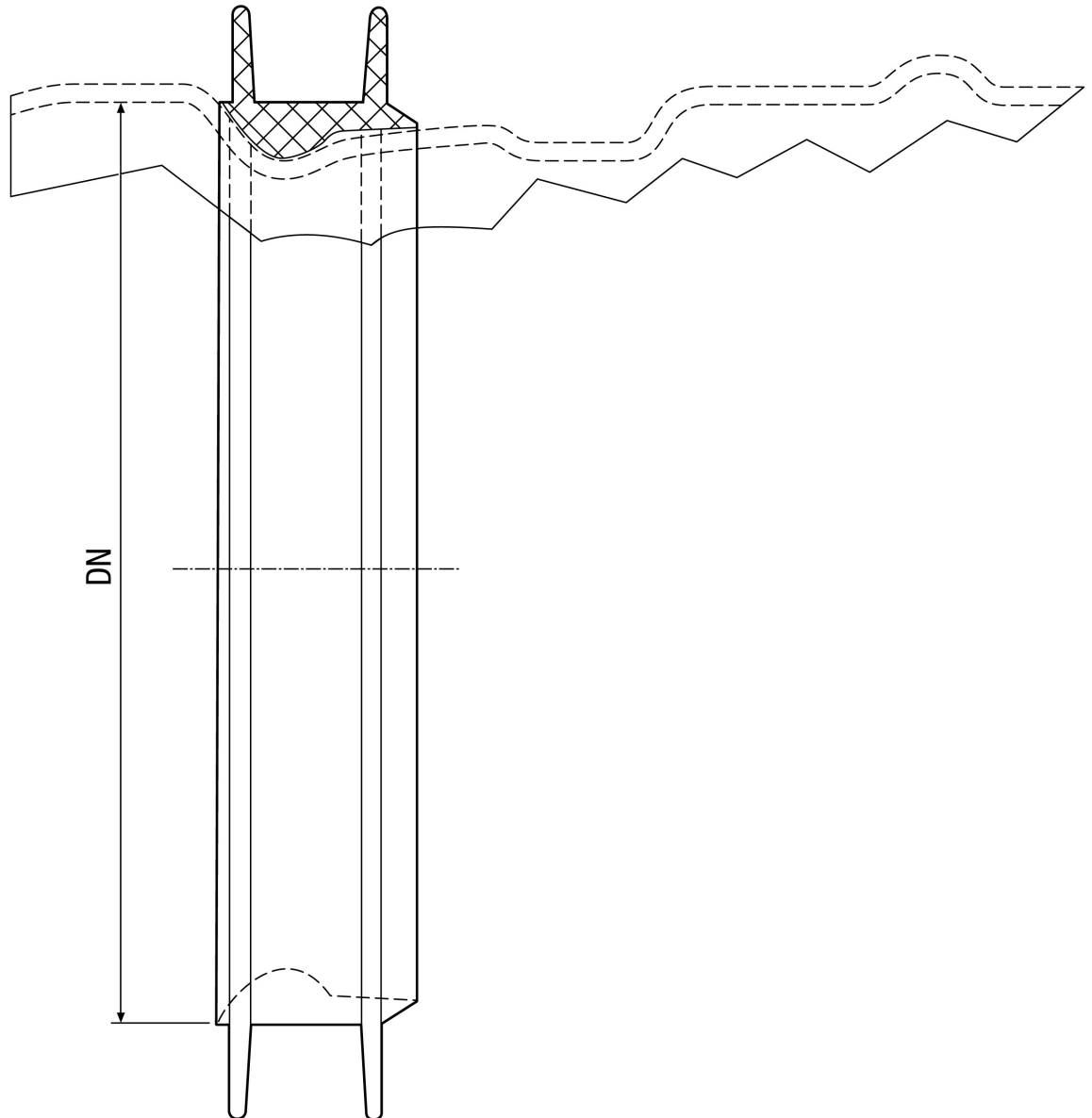

DN
200