

LD 80

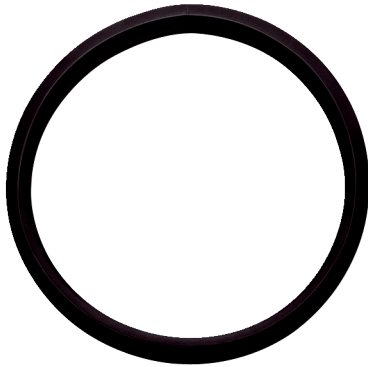

Rövid leírás

Ajaktömítés spirálisan korcolt csövekhez, DN 80

Termékszám 0175.0269

Műszaki adatok

Beszereles típusa	süllyesztett
Anyag	EPDM-kaucsuk
Névleges méret	80 mm
Környezeti hőmérséklet	60 °C
Csomagolási egység	1 darab
Választék	K
GTIN (EAN)	4012799752691

LD 80

Méretarányos rajz [mm]

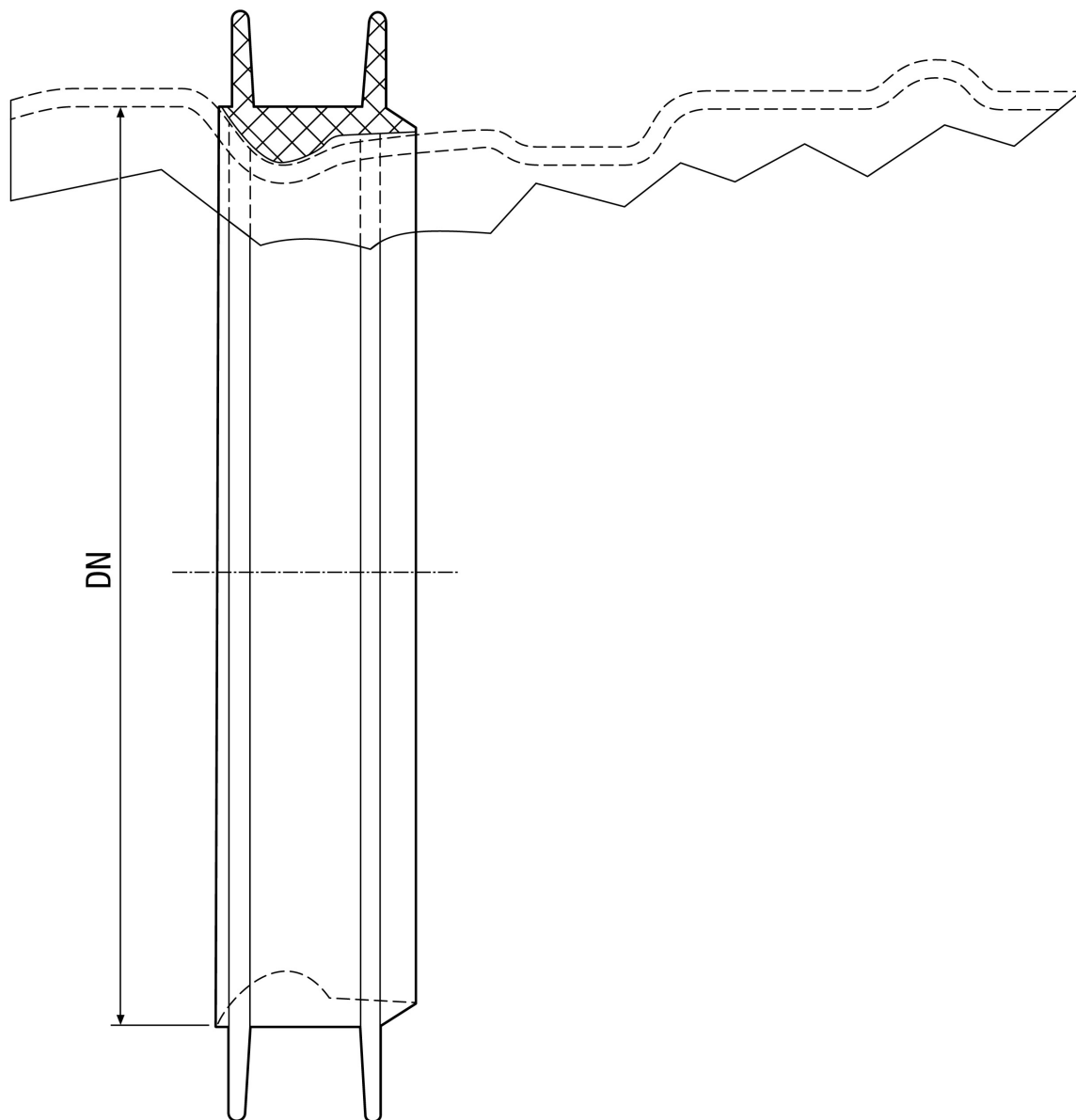

DN
80