

LZP-R 31



Rövid leírás

Esővédő rács csökkentett nyomásvesztéssel,
horganyzott acéllemez, csatornaméret 600 x 350 mm

Termékszám 0151.0384

Műszaki adatok

Légáramlás iránya	befúvás és elszívás
Beszereles	külső
Beszerelesi hely	Fal / Csatorna
Anyag	acéllemez, horganyzott
Súly	17,4 kg
Súly csomagolással	19,2 kg
Csatornaméret	600 mm x 350 mm
Nyitott keresztmetszet	1.701 cm ²
Szélesség	929 mm
Magasság	425 mm
Mélység	250 mm
Szélesség csomagolással együtt	1.005 mm
Magasság csomagolással együtt	430 mm
Mélység csomagolással együtt	310 mm
Csomagolási egység	1 darab
Választék	D
GTIN (EAN)	4012799513841

LZP-R 31

Jelleggörbe

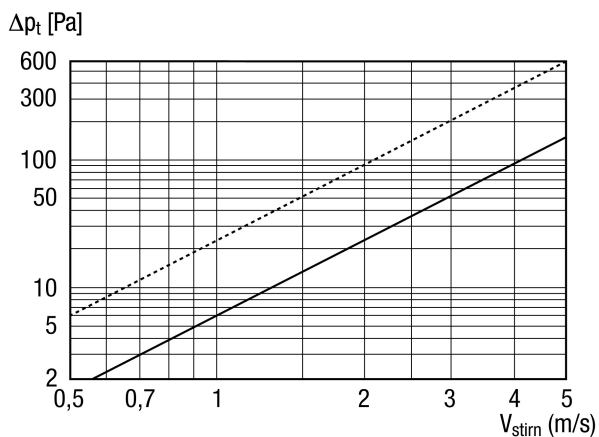

szaggatott vonal: nyomásveszteség beszívás
 folyamatos vonal: nyomásveszteség nyomás

Méretarányos rajz [mm]

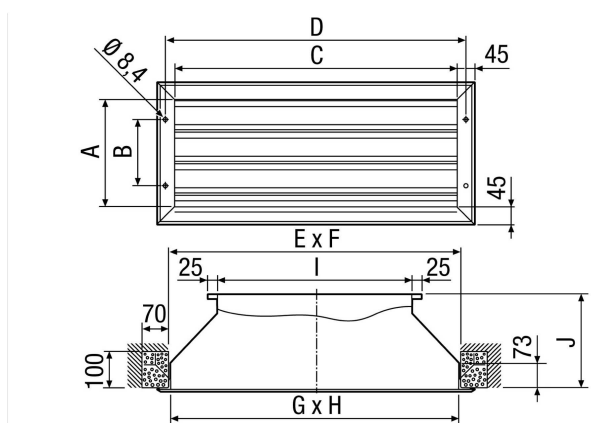

A	B	C	D	E	F	G	H	I	J
335	225	885	929	910	360	900	350	600	250