

LZP-R 93



Rövid leírás

Esővédő rács csökkentett nyomásvesztéssel,
horganyzott acéllemez, csatornaméret 900 x 300 mm

Termékszám 0151.0388

Műszaki adatok

Légáramlás iránya	befúvás és elszívás
Beszereles	külső
Beszerelesi hely	Fal / Csatorna
Anyag	acéllemez, horganyzott
Súly	23,5 kg
Súly csomagolással	25 kg
Csatornaméret	900 mm x 300 mm
Nyitott keresztmetszet	2.187 cm ²
Szélesség	1.379 mm
Magasság	375 mm
Mélység	73 mm
Szélesség csomagolással együtt	1.460 mm
Magasság csomagolással együtt	400 mm
Mélység csomagolással együtt	290 mm
Csomagolási egység	1 darab
Választék	D
GTIN (EAN)	4012799513889

LZP-R 93

Jelleggörbe

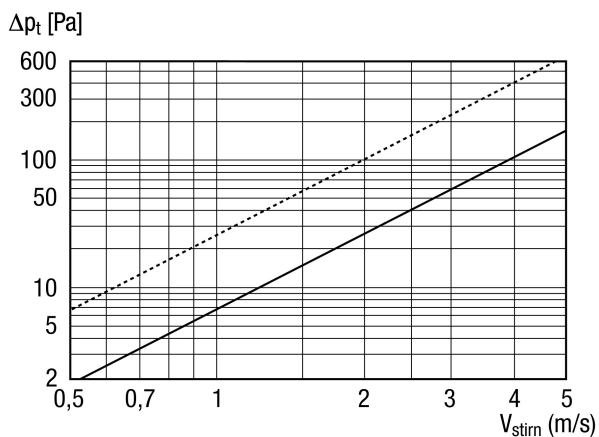

szaggatott vonal: nyomásveszteség beszívás
 folyamatos vonal: nyomásveszteség nyomás

Méretarányos rajz [mm]

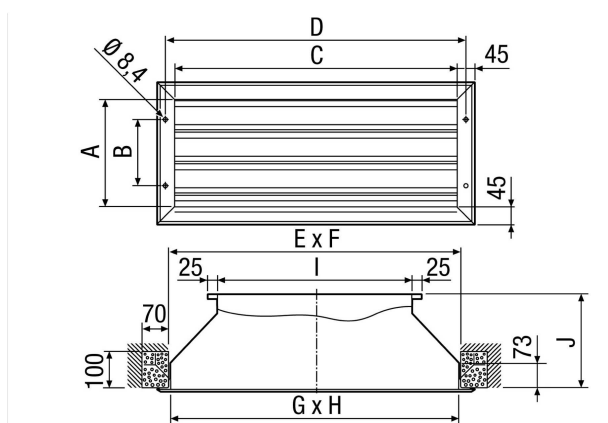

A	B	C	D	E	F	G	H	I	J
285	175	1.335	1.379	1.360	310	1.350	300	900	250