

## LZP 22



## Rövid leírás

Külső rács, horganyzott acéllemez, csatornaméret 500 x 250 mm

Termékszám 0151.0255

## Műszaki adatok

Légáramlás iránya	befúvás és elszívás
Beszereles	külső
Beszerelesi hely	Fal / Csatorna
Anyag	acéllemez, horganyzott
Súly	6,45 kg
Súly csomagolással	6,83 kg
Csatornaméret	500 mm x 250 mm
Szélesség	529 mm
Magasság	325 mm
Mélység	73 mm
Szélesség csomagolással együtt	590 mm
Magasság csomagolással együtt	335 mm
Mélység csomagolással együtt	110 mm
Csomagolási egység	1 darab
Választék	D
GTIN (EAN)	4012799512554

# LZP 22

## Jelleggörbe Nyomásveszteségek

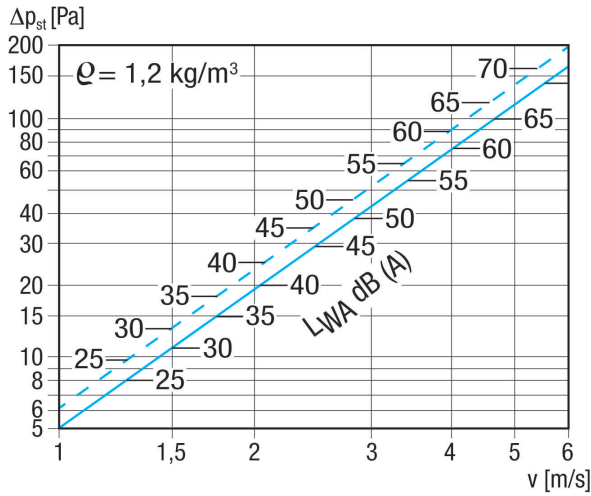

szaggatott vonal: nyomásveszteség beszívás  
 folyamos vonal: nyomásveszteség nyomás

## Méretarányos rajz [mm]

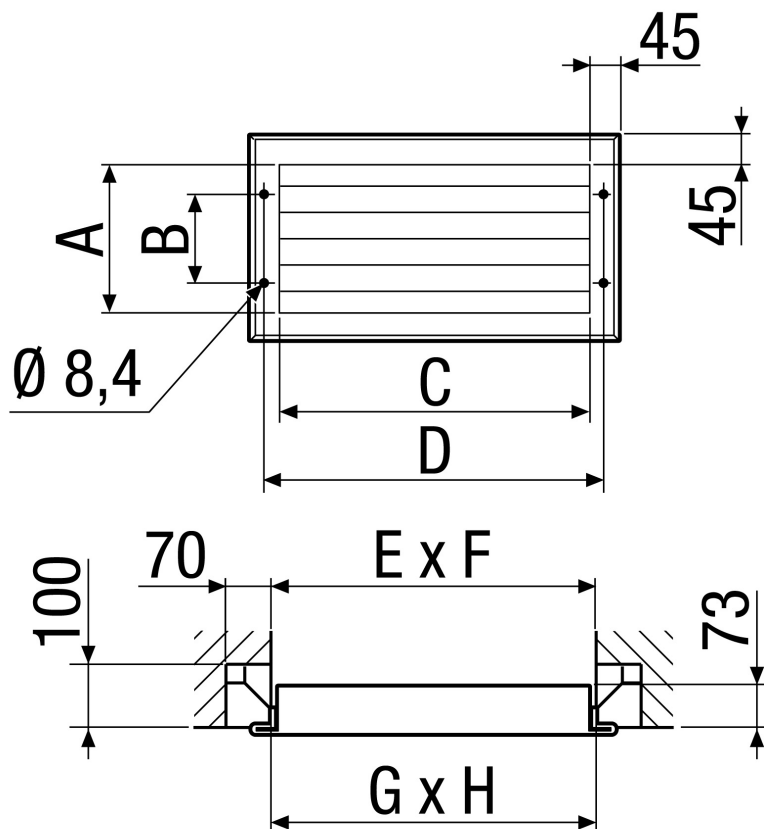

A	B	C	D	E	F	G	H
235	125	485	529	510	260	500	250

TERMÉKADATLAP

LZP 22

