

LZP 31



Rövid leírás

Külső rács, horganyzott acéllemez, csatornaméret 600 x 350 mm

Termékszám 0151.0258

Műszaki adatok

Légáramlás iránya	befúvás és elszívás
Beszereles	külső
Beszerelesi hely	Fal / Csatorna
Anyag	acéllemez, horganyzott
Súly	8,48 kg
Súly csomagolással	8,99 kg
Csatornaméret	600 mm x 350 mm
Szélesség	629 mm
Magasság	425 mm
Mélység	73 mm
Szélesség csomagolással együtt	690 mm
Magasság csomagolással együtt	440 mm
Mélység csomagolással együtt	90 mm
Csomagolási egység	1 darab
Választék	D
GTIN (EAN)	4012799512585

LZP 31

Jelleggörbe Nyomásveszteségek

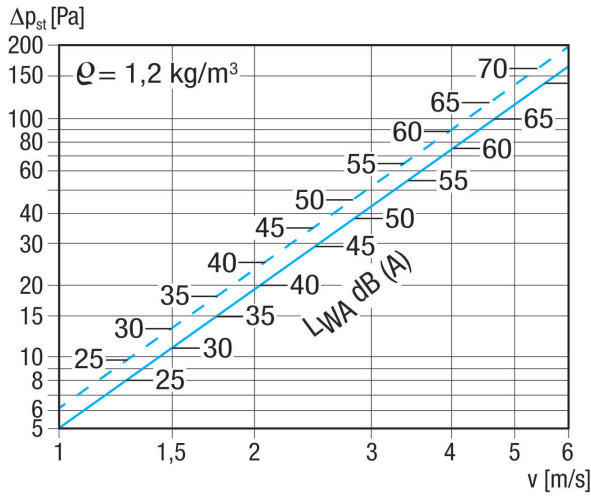

szaggatott vonal: nyomásveszteség beszívás
 folyamos vonal: nyomásveszteség nyomás

Méretarányos rajz [mm]

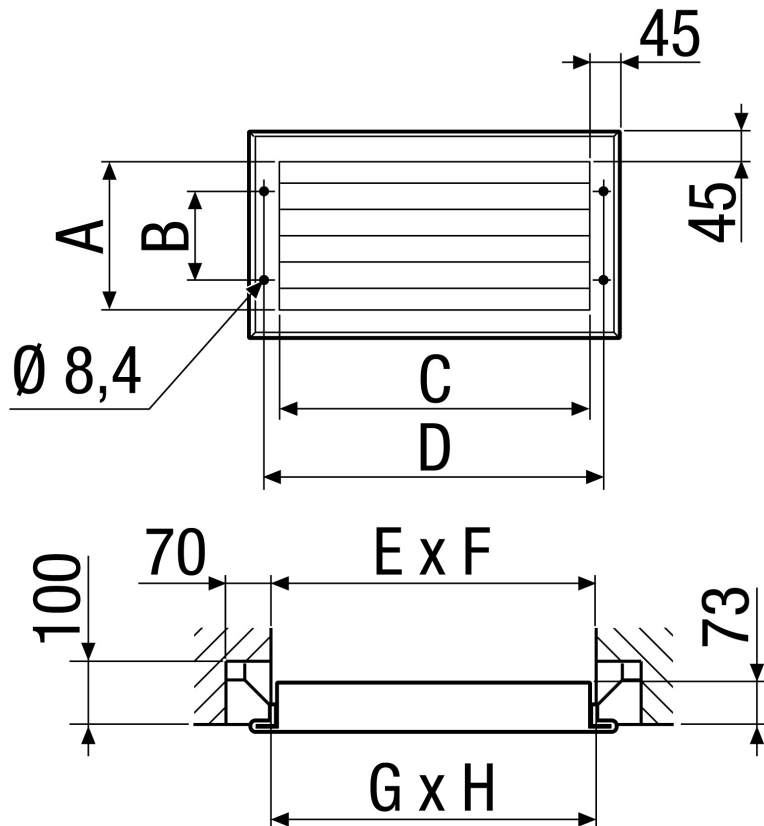

A	B	C	D	E	F	G	H
335	225	585	629	610	360	600	350

TERMÉKADATLAP

LZP 31

