

RKP 22



Rövid leírás

Elektromos csatorna zárózsalu

Termékszám

0151.0235

Műszaki adatok

Légáramlás iránya	befúvás és elszívás
Beszerelesi hely	Csatorna
Beszerelesi helyzet	függőleges / vízszintes
Anyag	acéllemez, horganyzott
Súly	4,89 kg
Súly csomagolással	5,06 kg
Zsalutípus	elektromos
Csatornaméret	500 mm x 250 mm
Szélesség	540 mm
Magasság	290 mm
Mélység	120 mm
Szélesség csomagolással együtt	640 mm
Magasság csomagolással együtt	290 mm
Mélység csomagolással együtt	130 mm
Csomagolási egység	1 darab
Választék	D
GTIN (EAN)	4012799512356

RKP 22

Jelleggörbe Nyomásveszteségek

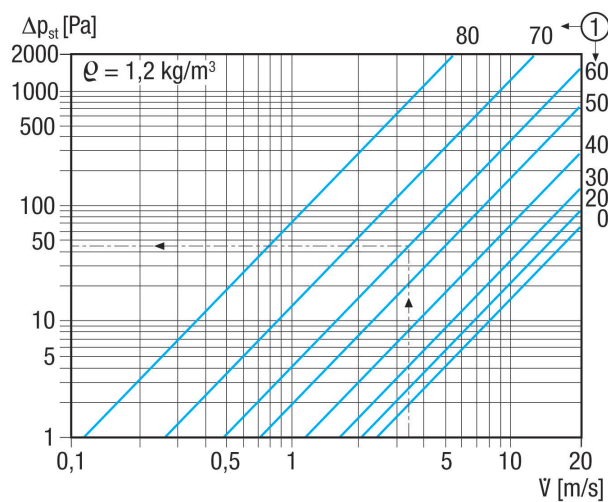

① A lamellák dőlési szöge fokban

Méretarányos rajz [mm]

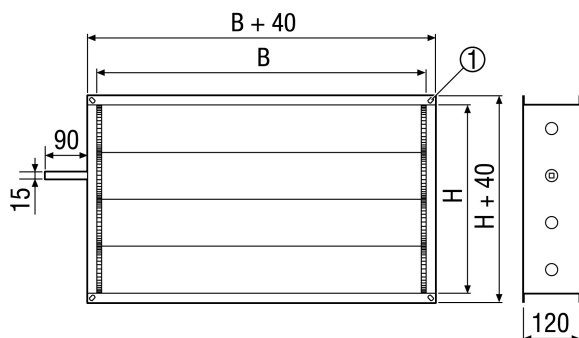

B	H
500	250

① Hosszú lyuk, 9 x 12 mm