

RO 100



Rövid leírás

Tisztítónyílás gördülő tömítő gyűrűvel spirálisan korcolt csövekhez, DN 100

Termékszám 0092.0406

Műszaki adatok

Beszereles típusa	süllyesztett
Környezeti hőmérséklet	60 °C
Csomagolási egység	1 darab
Választék	K
GTIN (EAN)	4012799924067

Méretarányos rajz [mm]

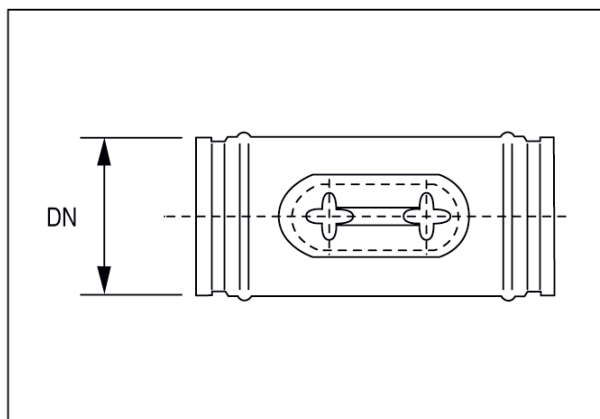

DN

100