

RO 160



Rövid leírás

Tisztítónyílás gördülő tömítő gyűrűvel spirálisan korcolt csövekhez, DN 160

Termékszám

0092.0409

Műszaki adatok

Beszereles típusa	süllyesztett
Környezeti hőmérséklet	60 °C
Csomagolási egység	1 darab
Választék	K
GTIN (EAN)	4012799924098

Méretarányos rajz [mm]

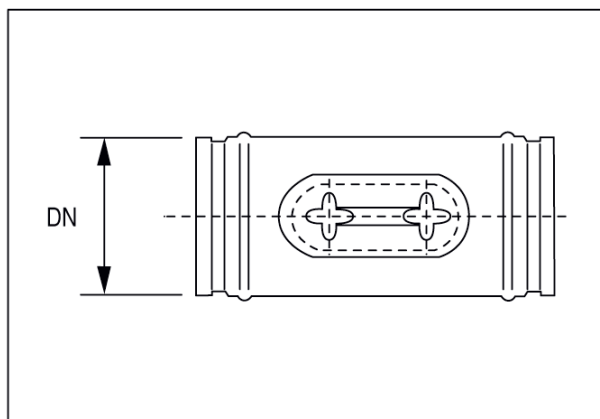

DN

160