

# RO 80



## Rövid leírás

Tisztítónyílás gördülő tömítő gyűrűvel spirálisan korcolt csövekhez, DN 80

Termékszám

0092.0405

## Műszaki adatok

Beszereles típusa	süllyesztett
Környezeti hőmérséklet	60 °C
Csomagolási egység	1 darab
Választék	K
GTIN (EAN)	4012799924050

## Méretarányos rajz [mm]

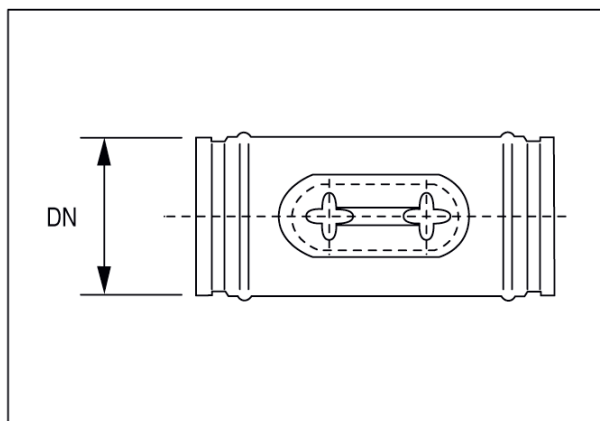

DN

80