

RSK 200



Rövid leírás

Visszacsapó szelep spirálisan korcolt csövekhez, DN 200

Termékszám

0092.0431

Műszaki adatok

Beszereles típusa	süllyesztett
Környezeti hőmérséklet	60 °C
Csomagolási egység	1 darab
Választék	K
GTIN (EAN)	4012799924319

Méretarányos rajz [mm]

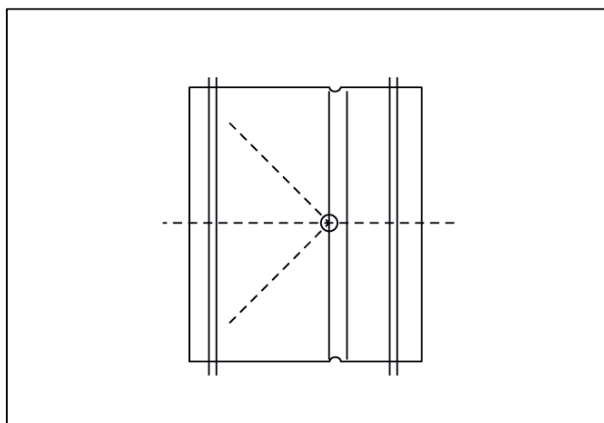

DN

200