



### Rövid leírás

Lábazat lapostetőhöz tetőventilátorok felszereléséhez billentőszerkezettel, hogy a légcatorna hálózaton végzett munkálatok idejére félre lehessen hajtani a ventilátort, DN 315 mm

Termékszám 0093.0993

### Műszaki adatok

Ház anyaga	acéllemez, horganyzott
Súly	15,2 kg
Súly csomagolással	15,21 kg
Elforgatható	✓
Névleges méretnek megfelelő	315 mm
Szélesség	915 mm
Magasság	290 mm
Mélység	915 mm
Szélesség csomagolással együtt	915 mm
Magasság csomagolással együtt	290 mm
Mélység csomagolással együtt	915 mm
Csomagolási egység	1 darab
Választék	C
GTIN (EAN)	4012799939931

### Méretarányos rajz [mm]

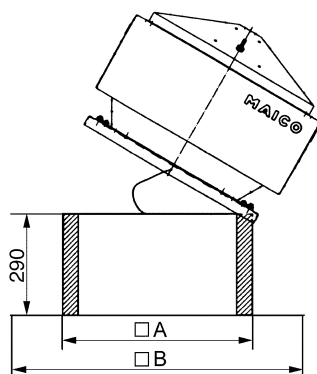

A	B
615	915