

SO 30

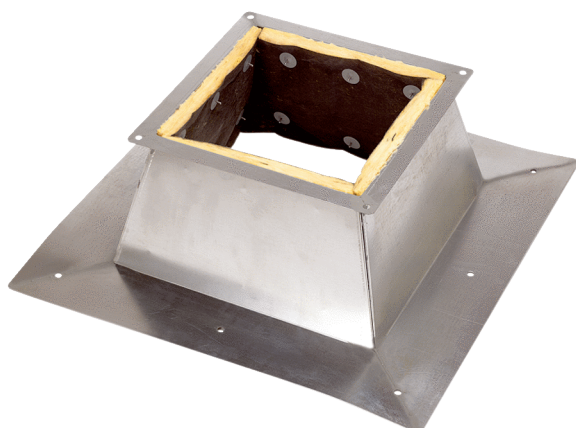

Rövid leírás

Lábazat lapostetőhöz tetőventilátorok felszereléséhez, DN 300 mm

Termékszám 0093.0361

Műszaki adatok

Ház anyaga	acéllemez, horganyzott
Súly	10,7 kg
Súly csomagolással	15,5 kg
Névleges méretnek megfelelő	300 mm
Szélesség	970 mm
Magasság	290 mm
Mélység	970 mm
Szélesség csomagolással együtt	980 mm
Magasság csomagolással együtt	310 mm
Mélység csomagolással együtt	980 mm
Csomagolási egység	1 darab
Választék	C
GTIN (EAN)	4012799933618

Méretarányos rajz [mm]

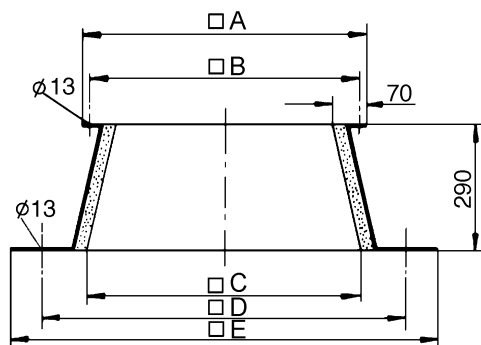

A	B	C	D	E
610	570	610	820	970