

SVF 160



Rövid leírás

Dugaszoló összekötő idomrészhez, DN 160

Termékszám 0055.0053

Műszaki adatok

Beszereles típusa	süllyesztett
Anyag	acéllemez
Névleges méret	160 mm
Környezeti hőmérséklet	60 °C
Csomagolási egység	1 darab
Választék	K
GTIN (EAN)	4012799550532

Méretarányos rajz [mm]

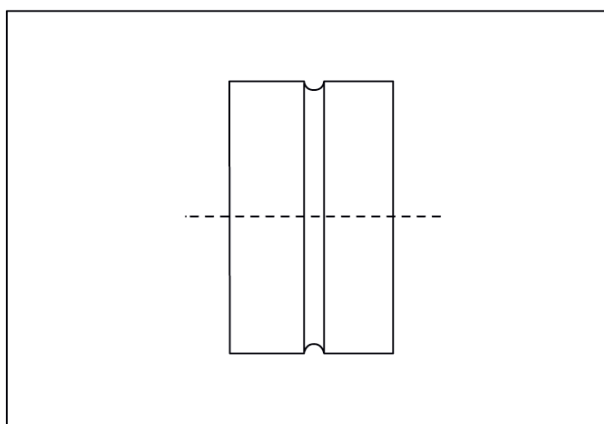

DN

160