

SVF 180



Rövid leírás

Dugaszoló összekötő idomrészhez, DN 180

Termékszám 0055.0054

Műszaki adatok

Beszereles típusa	süllyesztett
Anyag	acéllemez
Névleges méret	180 mm
Környezeti hőmérséklet	60 °C
Csomagolási egység	1 darab
Választék	K
GTIN (EAN)	4012799550549

Méretarányos rajz [mm]

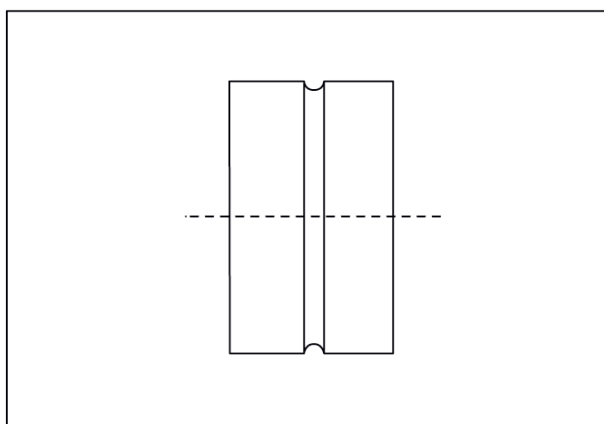

DN

180