

## SVF 80



## Rövid leírás

Dugaszoló összekötő idomrészhez, DN 80

Termékszám 0055.0049

## Műszaki adatok

Beszereles típusa	süllyesztett
Anyag	acéllemez
Névleges méret	80 mm
Környezeti hőmérséklet	60 °C
Csomagolási egység	1 darab
Választék	K
GTIN (EAN)	4012799550495

## Méretarányos rajz [mm]

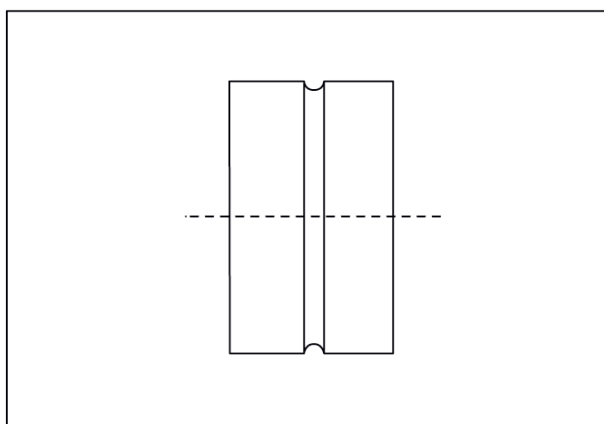

DN

80