

## TFA 10



## Rövid leírás

Légszelep távozó levegőhöz, acéllemez, fehér, DN 100, lakásszellőztetéshez max. 30 m<sup>3</sup>/h-ig, szerelőkeret EBR-D 10 szükséges

Termékszám 0151.0369

## Műszaki adatok

Légáramlás iránya	Elszívás
Maximális térfogatáram	30 m <sup>3</sup> /h
Anyag	acéllemez, horganyzott
Szín	tiszta fehér, a RAL 9010-hez hasonló, csillogó 70
Súly	0,18 kg
Súly csomagolással	0,19 kg
Névleges méretnek megfelelő	100 mm
Szélesség	130 mm
Magasság	130 mm
Mélység	130 mm
Szélesség csomagolással együtt	130 mm
Magasság csomagolással együtt	70 mm
Mélység csomagolással együtt	130 mm
Csomagolási egység	1 darab
Választék	C
GTIN (EAN)	4012799513698

# TFA 10

## Jelleggörbe

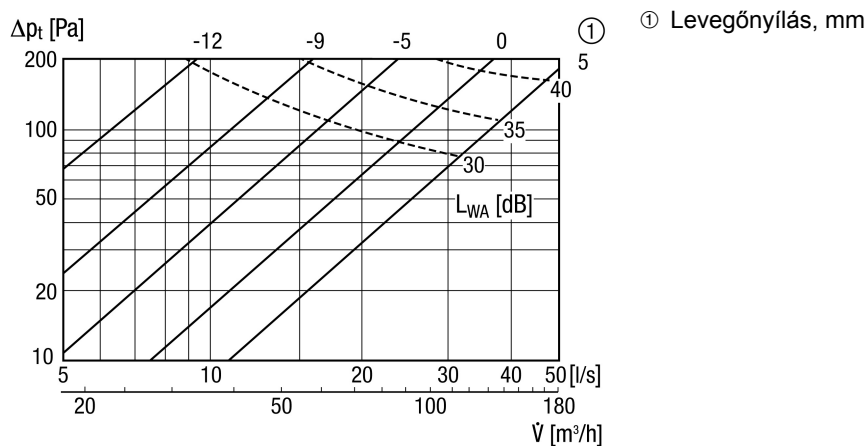

## Méretarányos rajz [mm]

