

TFE 15-4

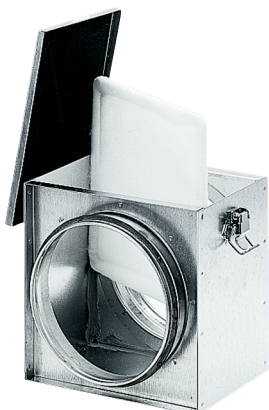

Rövid leírás

Légszűrő a csőbe történő szereléshez, DN 150

Termékszám

0149.0076

Műszaki adatok

Beszereleési helyzet	függőleges / vízszintes
Ház anyaga	acéllemez, horganyzott
Súly	2,6 kg
Súly csomagolással	2,86 kg
Szűrőosztály	ISO Coarse 70 % (G4)
Névleges méret	150 mm
Szélesség	260 mm
Magasság	230 mm
Mélység	205 mm
Szélesség csomagolással együtt	290 mm
Magasság csomagolással együtt	290 mm
Mélység csomagolással együtt	260 mm
Környezeti hőmérséklet	100 °C
Csomagolási egység	1 darab
Választék	C
GTIN (EAN)	4012799490760

TFE 15-4

Jelleggörbe Nyomásveszteségek

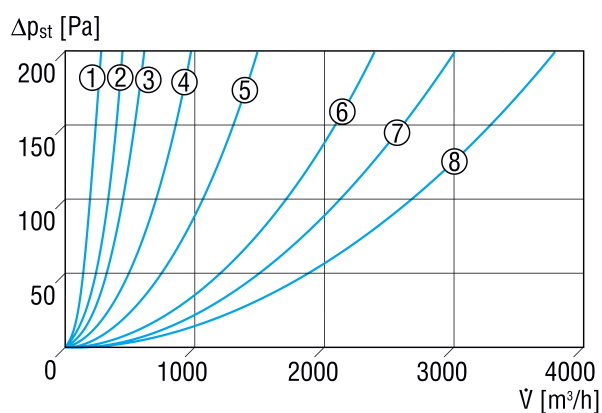

- ① TFE 10-4
- ② TFE 12-4
- ③ TFE 15-4, TFE 16-4
- ④ TFE 20-4
- ⑤ TFE 25-4
- ⑥ TFE 31-4
- ⑦ TFE 35-4
- ⑧ TFE 40-4

Méretarányos rajz [mm]

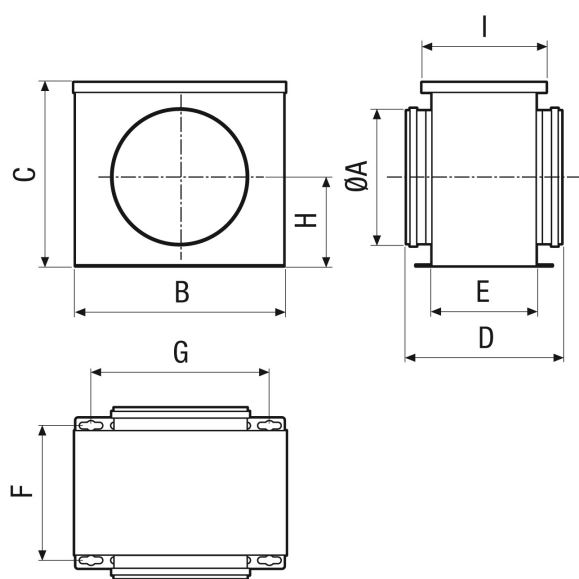

A	B	C	D	E	F	G	H	I
150	261	229	205	129	152	211	114,5	160