

## TFE 40-7



## Rövid leírás

Légszűrő a csőbe történő szereléshez, DN 400

Termékszám

0149.0057

## Műszaki adatok

Beszereleési helyzet	függőleges / vízszintes
Ház anyaga	acéllemez, horganyzott
Súly	8,64 kg
Súly csomagolással	9,66 kg
Szűrőtípus	Por- és pollenszűrő
Szűrőosztály	ISO ePM1 50 % (F7)
Névleges méret	400 mm
Szélesség	560 mm
Magasság	530 mm
Mélység	300 mm
Szélesség csomagolással együtt	800 mm
Magasság csomagolással együtt	610 mm
Mélység csomagolással együtt	420 mm
Környezeti hőmérséklet	80 °C
Csomagolási egység	1 darab
Választék	C
GTIN (EAN)	4012799490579

# TFE 40-7

## Jelleggörbe Nyomásveszteségek

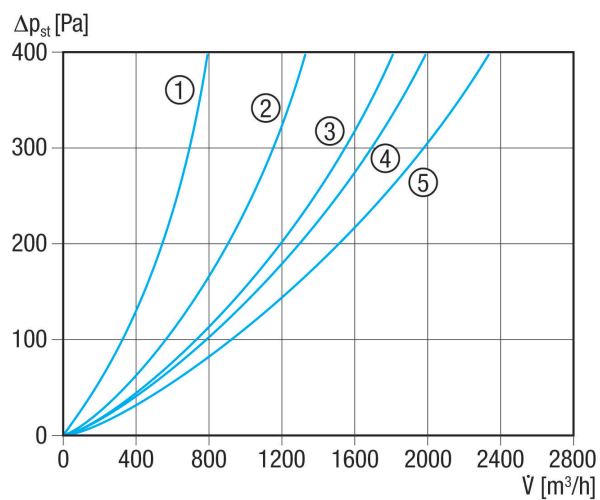

- ① TFE 10-7-től TFE 16-7-ig
- ② TFE 20-7
- ③ TFE 25-7
- ④ TFE 31-7-től TFE 35-7-ig
- ⑤ TFE 40-7

## Méretarányos rajz [mm]

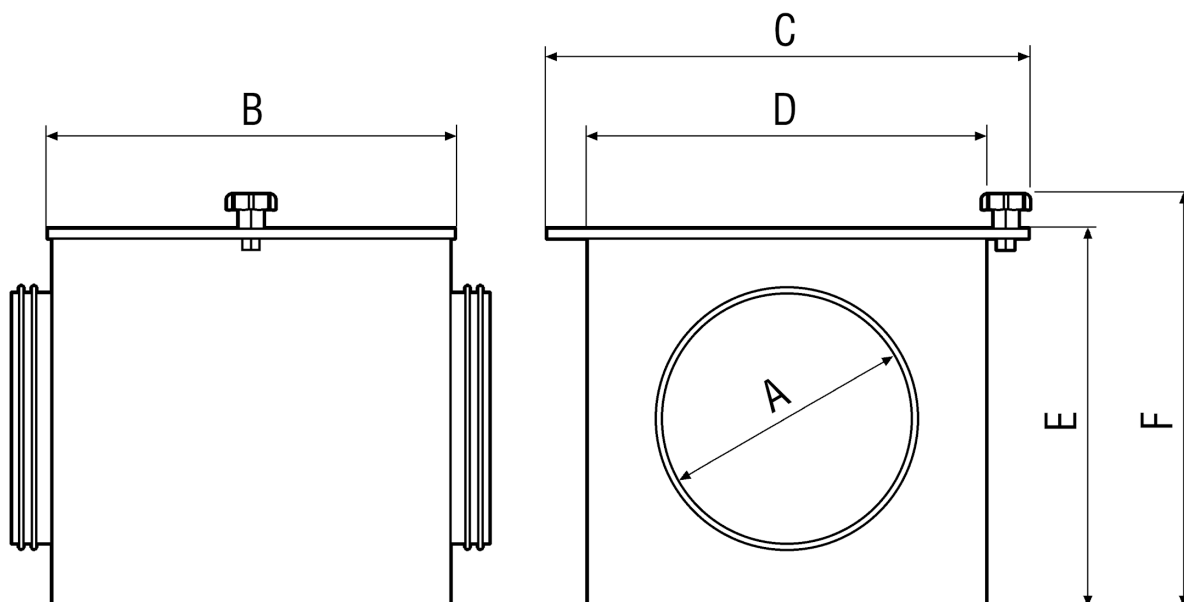



# TFE 40-7

A	B	C	D	E	F
400	300	560	500	500	530