

TFP 28



Rövid leírás

ISO Coarse 85% (G4) légszűrő csatornába való beépítéshez, csatornaméret 600 mm x 300 mm

Termékszám 0149.0033

Műszaki adatok

Beszerelési hely	Csatorna
Beszerelési helyzet	függőleges / vízszintes
Ház anyaga	acéllemez, horganyzott
Súly	10,6 kg
Súly csomagolással	10,6 kg
Szűrőosztály	ISO Coarse 85 % (G4)
Csatornaméret	600 mm x 300 mm
Szélesség	640 mm
Magasság	340 mm
Mélység	550 mm
Szélesség csomagolással együtt	640 mm
Magasság csomagolással együtt	340 mm
Mélység csomagolással együtt	550 mm
Közeg hőmérséklet I_{max} -nál	70 °C
Csomagolási egység	1 darab
Választék	D
GTIN (EAN)	4012799490333

TFP 28

Jelleggörbe Nyomásveszteségek

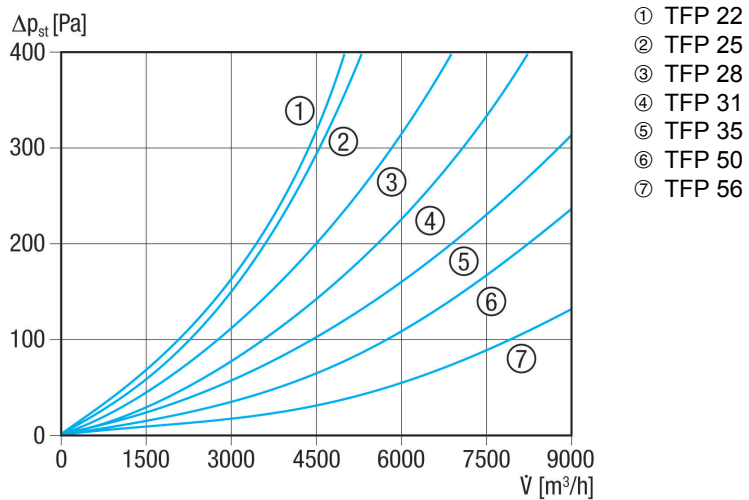

Méretarányos rajz [mm]

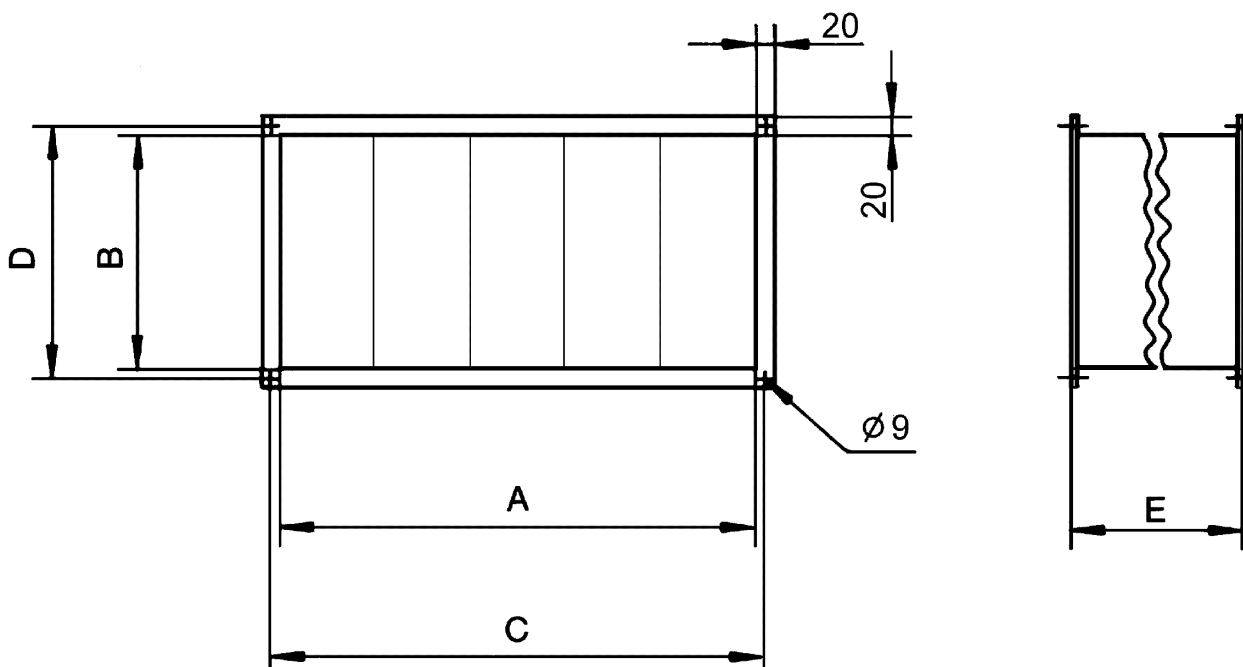

A	B	C	D	E
600	300	620	320	550

TERMÉKADATLAP

TFP 28

