

URRI 16



Rövid leírás

Négyszögű-kerek átmeneti adapter, bevont acéllemez, DN 160-ra

Termékszám 0073.0300

Műszaki adatok

Beszereles típusa	süllyesztett
Anyag	Acéllemez, bevont
Szín	szürke
Súly	1,05 kg
Súly csomagolással	1,05 kg
Névleges méretnek megfelelő	160 mm
Szélesség	195 mm
Magasság	195 mm
Mélység	140 mm
Szélesség csomagolással együtt	195 mm
Magasság csomagolással együtt	195 mm
Mélység csomagolással együtt	140 mm
Csomagolási egység	1 darab
Választék	C
GTIN (EAN)	4012799733003

Méretarányos rajz [mm]

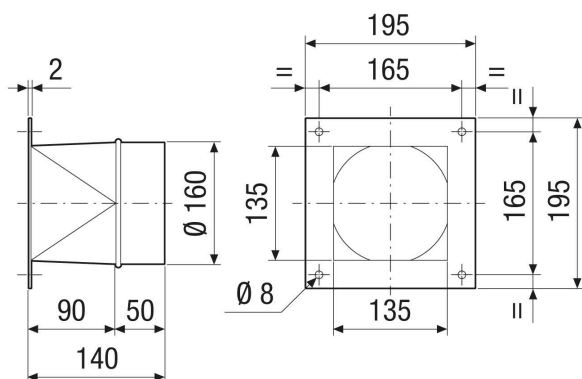

TERMÉKADATLAP

URRI 16

