

URRI 18



Rövid leírás

Négyszögű-kerek átmeneti adapter, bevont acéllemez, DN 180-ra

Termékszám 0073.0301

Műszaki adatok

Beszereles típusa	süllyesztett
Anyag	Acéllemez, bevont
Szín	szürke
Súly	1,1 kg
Súly csomagolással	1,1 kg
Névleges méretnek megfelelő	180 mm
Szélesség	210 mm
Magasság	210 mm
Mélység	140 mm
Szélesség csomagolással együtt	210 mm
Magasság csomagolással együtt	210 mm
Mélység csomagolással együtt	140 mm
Csomagolási egység	1 darab
Választék	C
GTIN (EAN)	4012799733010

Méretarányos rajz [mm]

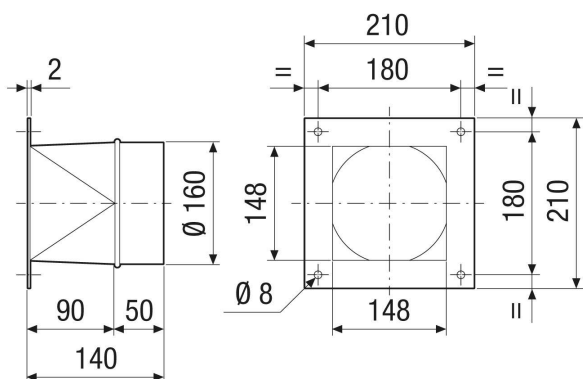

TERMÉKADATLAP

URRI 18

