

USAN80/150/100



Rövid leírás

Aszimmetrikus átmeneti darab 80/150 D=100 mm-re, acéllemez, sendzimir horganyzott, alkalmas a beillesztő adapter MF-WE csatlakoztatására

Termékszám 0055.0668

Műszaki adatok

Beszereles típusa	süllyesztett
Anyag	sendzimir horganyzott acéllemez
Súly	0,38 kg
Súly csomagolással	0,38 kg
Névleges méret	100 mm
Csatornaméret	150 mm x x 80 mm
Szélesség	152 mm
Magasság	103 mm
Mélység	200 mm
Szélesség csomagolással együtt	152 mm
Magasság csomagolással együtt	103 mm
Mélység csomagolással együtt	200 mm
Csomagolási egység	1 darab
Választék	K
GTIN (EAN)	4012799556688

Méretarányos rajz [mm]

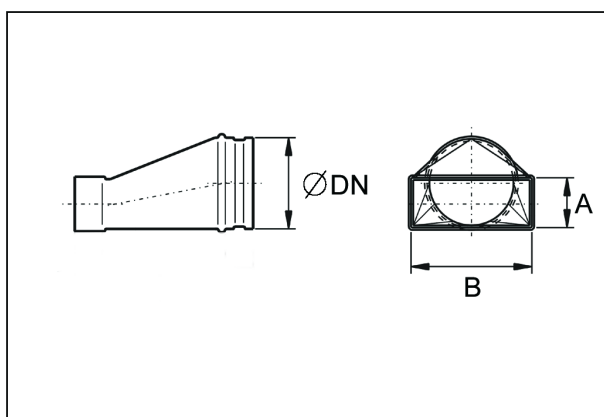

DN	A	B
100	80	150

TERMÉKADATLAP

USAN80/150/100

