

VB 80



Rövid leírás

Összekötő spirálisan korcolt csövekhez, belső - külső, DN 80

Termékszám 0055.0190

Műszaki adatok

Beszereles típusa	süllyesztett
Környezeti hőmérséklet	60 °C
Csomagolási egység	1 darab
Választék	K
GTIN (EAN)	4012799551904

Méretarányos rajz [mm]

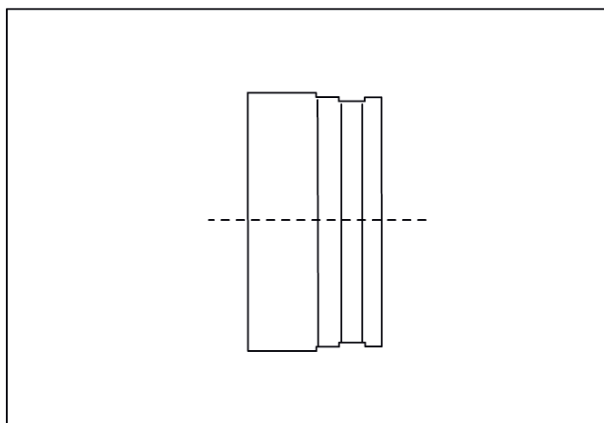

DN

80