

Rövid leírás

Zárózsalu húzóberendezéssel, légáram által működtetett nyitás

Termékszám 0093.0108

Műszaki adatok

Légáramlás iránya	Elszívás
Anyag	acéllemez
Súly	9,6 kg
Súly csomagolással	9,84 kg
Zsalutípus	légáram által működtetett nyitás / zárás
Névleges méretnek megfelelő	600 mm
Szélesség csomagolással együtt	710 mm
Magasság csomagolással együtt	470 mm
Mélység csomagolással együtt	710 mm
Csomagolási egység	1 darab
Választék	C
GTIN (EAN)	4012799931089

Jelleggörbe Nyomásveszteségek

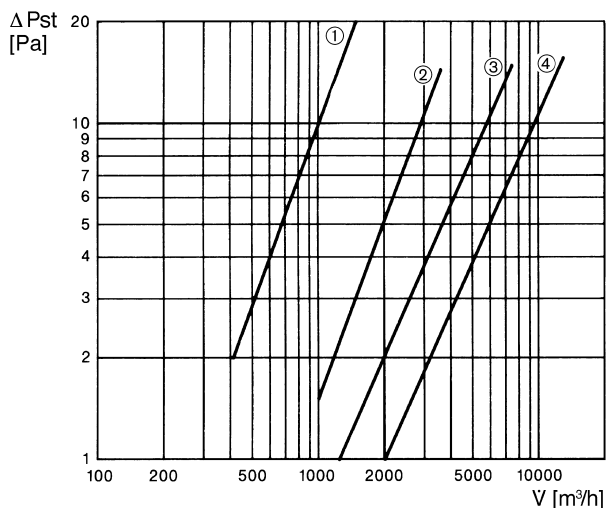

- ① VD 25
- ② VD 30
- ③ VD 35, VD 40, VD 50
- ④ VD 60

VD 60

Méretarányos rajz [mm]

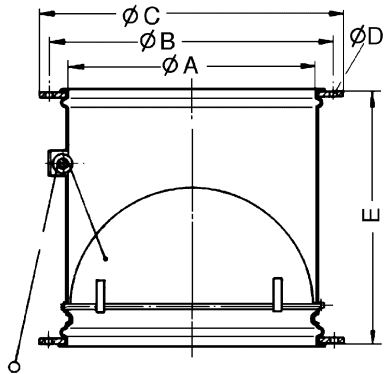

A	B	C	D	E
613	674	710	11	480