

VE 35



Rövid leírás

Zárózsalu szervomotorhoz, DN 350

Termékszám 0093.0287

Műszaki adatok

Anyag	acéllemez
Súly	5,295 kg
Súly csomagolással	5,3 kg
Zsalutípus	elektromos
Névleges méretnek megfelelő	350 mm
Szélesség	420 mm
Magasság	420 mm
Mélység	370 mm
Szélesség csomagolással együtt	420 mm
Magasság csomagolással együtt	420 mm
Mélység csomagolással együtt	370 mm
Csomagolási egység	1 darab
Választék	C
GTIN (EAN)	4012799932871

Méretarányos rajz [mm]

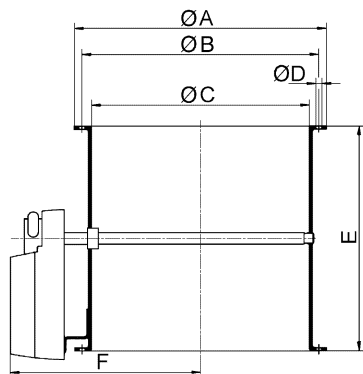

A	B	C	D	E	F
420	395	363	9	370	248