

WRH 31-6

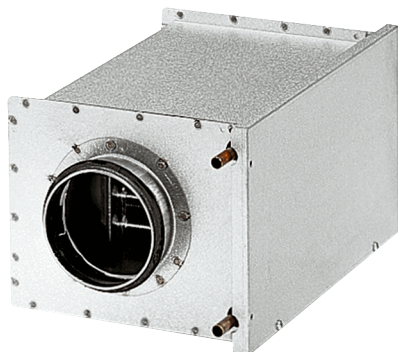

Rövid leírás

Víz-légfűtő, horganyzott acéllemez, 13,1 kW, DN 315

Termékszám 0082.0121

Műszaki adatok

Beszereleési helyzet	függőleges / vízszintes
Ház anyaga	acéllemez, horganyzott
Súly	9,86 kg
Súly csomagolással	10,5 kg
Névleges méret	315 mm
Nyitott keresztmetszet	3.240 cm ²
Szélesség	460 mm
Magasság	408 mm
Mélység	380 mm
Szélesség csomagolással együtt	500 mm
Magasság csomagolással együtt	430 mm
Mélység csomagolással együtt	385 mm
Légfűtőtípus	Víz
Fűtési teljesítmény	13.100 W
Tömegáram	525 kg/h
Belépő hőmérséklet	70 °C
Visszatérő hőmérséklet	50 °C
Maximális vízhőmérséklet	100 °C
Maximális víznyomás	6 bar
Víznyomás különbség	6.700 Pa
Csomagolási egység	1 darab
Választék	C
GTIN (EAN)	4012799821212

WRH 31-6

Jelleggörbe Nyomásveszteségek

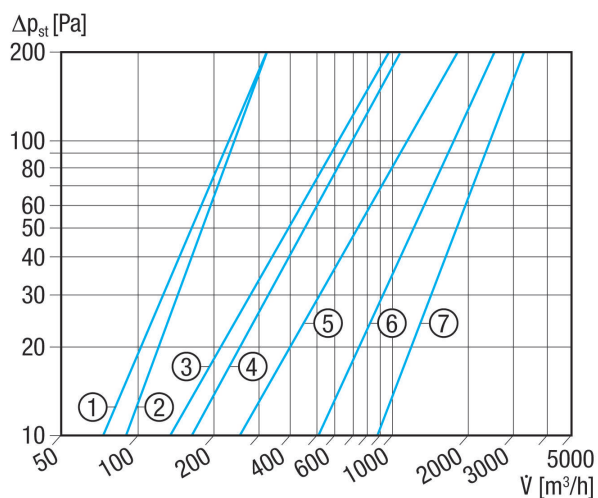

- ① WRH 10-1
- ② WRH 12-1
- ③ WRH 16-2
- ④ WRH 20-2
- ⑤ WRH 25-4
- ⑥ WRH 31-6
- ⑦ WRH 40-9

Jelleggörbe Hőmérséklet-emelkedés

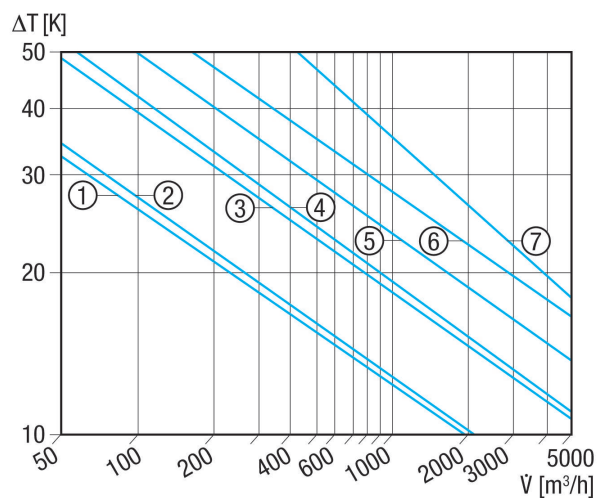

- ① WRH 10-1
- ② WRH 12-1
- ③ WRH 16-2
- ④ WRH 20-2
- ⑤ WRH 25-4
- ⑥ WRH 31-6
- ⑦ WRH 40-9

WRH 31-6

Méretarányos rajz [mm]

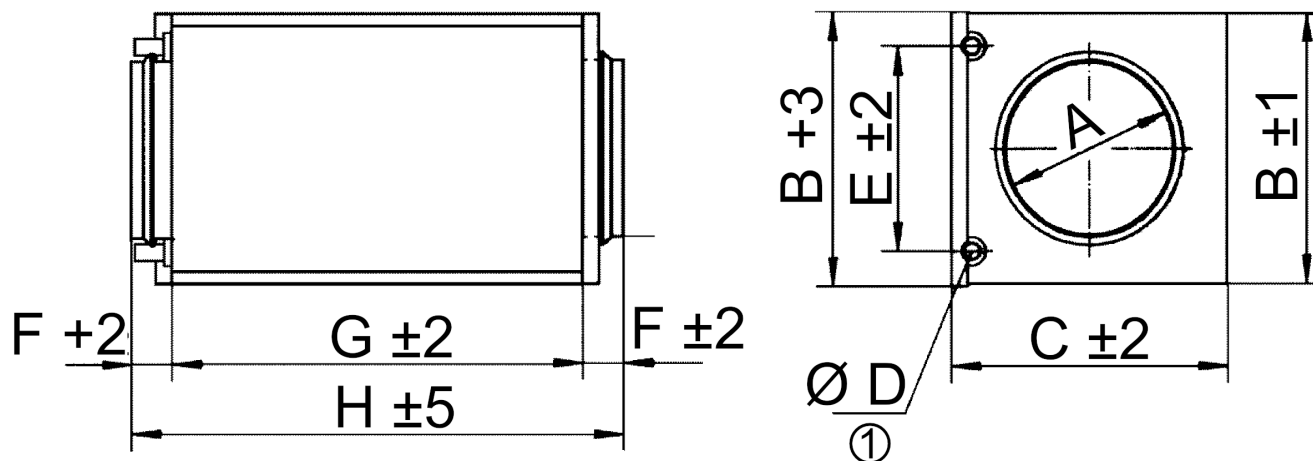

A	B	C	D	E	F	G	H
315	408	460	22	325	40	300	380

① Csatlakozás külső átmérője