

ABS 160-150



Krótki opis

Odgałęziające kształtki redukcyjne 45° z uszczelnieniem pierścieniem tocznym do przewodów ze szwem spiralnym, DN 160 / 150

Numer katalogowy

0055.0431

Dane Techniczne

Rodzaj montażu	Montaż podtynkowy
temperatura otoczenia	60 °C
Jednostka opakowaniowa	1 sztuka
Asortyment	K
GTIN (EAN)	4012799554318

Rysunek wymiarowy [mm]

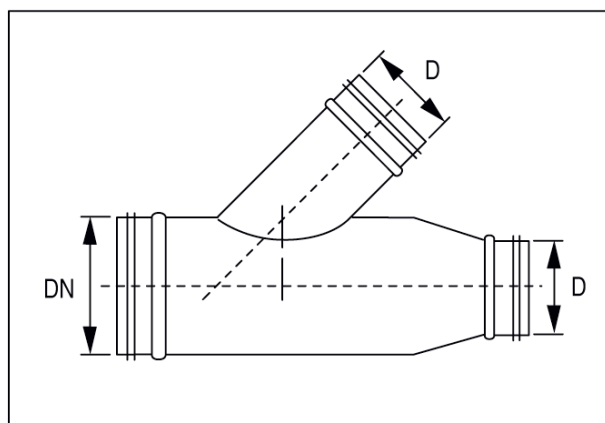

DN	D
160	150