

ABS 200-125



Krótki opis

Odgałęziające kształtki redukcyjne 45° z uszczelnieniem pierścieniem tocznym do przewodów ze szwem spiralnym, DN 200 / 125

Numer katalogowy

0055.0434

Dane Techniczne

Rodzaj montażu	Montaż podtynkowy
temperatura otoczenia	60 °C
Jednostka opakowaniowa	1 sztuka
Asortyment	K
GTIN (EAN)	4012799554349

Rysunek wymiarowy [mm]

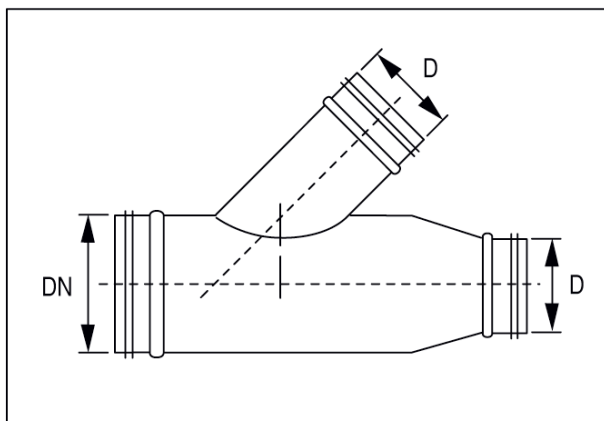

DN	D
200	125