

# AKL 150



## Krótki opis

Odcinający zawór klapowy z uszczelnieniem pierścieniem tocznym do przewodów ze szwem spiralnym, DN 150

Numer katalogowy

0092.0422

## Dane Techniczne

Rodzaj montażu	Montaż podtynkowy
temperatura otoczenia	60 °C
Jednostka opakowaniowa	1 sztuka
Asortyment	K
GTIN (EAN)	4012799924227

## Rysunek wymiarowy [mm]

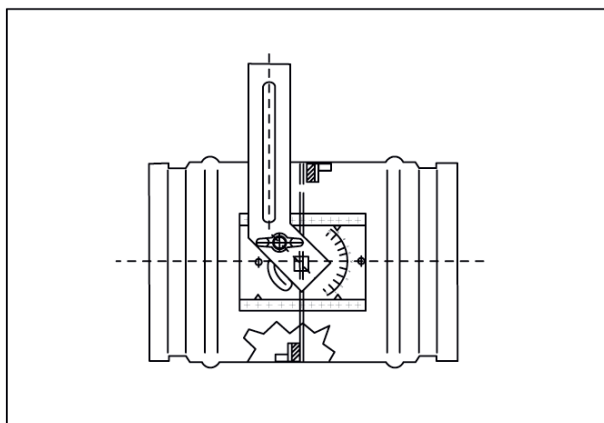

DN

150