

ASB 160



Krótki opis

Kolanko wydmuchowe 90° z uszczelnieniem pierścieniem tocznym i siatką ochronną do przewodów ze szwem spiralnym, DN 160

Numer katalogowy

0055.0534

Dane Techniczne

Rodzaj montażu	Montaż podtynkowy
temperatura otoczenia	60 °C
Jednostka opakowaniowa	1 sztuka
Asortyment	K
GTIN (EAN)	4012799555346

Rysunek wymiarowy [mm]

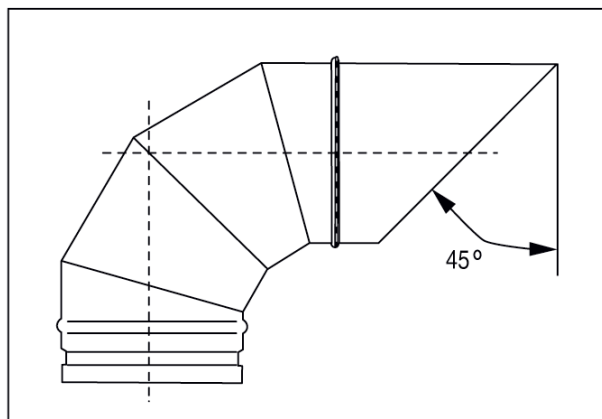

DN

160