

ASP 100



Krótki opis

Zasuwy odcinające do przewodów ze szwem spiralnym, DN 100

Numer katalogowy

0092.0433

Dane Techniczne

Rodzaj montażu	Montaż podtynkowy
temperatura otoczenia	60 °C
Jednostka opakowaniowa	1 sztuka
Asortyment	K
GTIN (EAN)	4012799924333

Rysunek wymiarowy [mm]

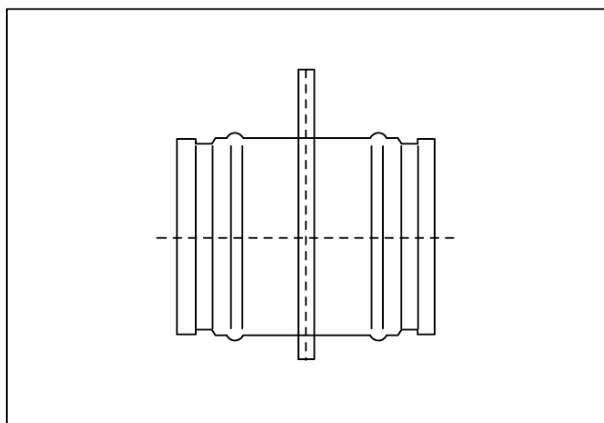

DN

100