

ASP 80



Krótki opis

Zasuwy odcinające do przewodów ze szwem spiralnym, DN 80

Numer katalogowy

0092.0432

Dane Techniczne

Rodzaj montażu	Montaż podtynkowy
temperatura otoczenia	60 °C
Jednostka opakowaniowa	1 sztuka
Asortyment	K
GTIN (EAN)	4012799924326

Rysunek wymiarowy [mm]

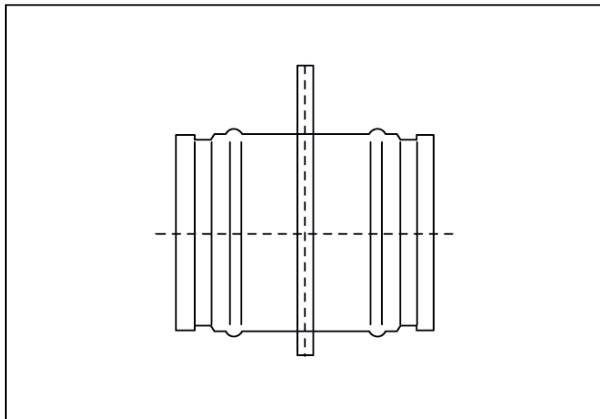

DN

80