

ASS 180



Krótki opis

Króciec wydmuchowy z uszczelnieniem pierścieniem tocznym i siatką ochronną do przewodów ze szwem spiralnym, DN 180

Numer katalogowy

0055.0521

Dane Techniczne

Rodzaj montażu	Montaż podtynkowy
temperatura otoczenia	60 °C
Jednostka opakowaniowa	1 sztuka
Asortyment	K
GTIN (EAN)	4012799555216

Rysunek wymiarowy [mm]

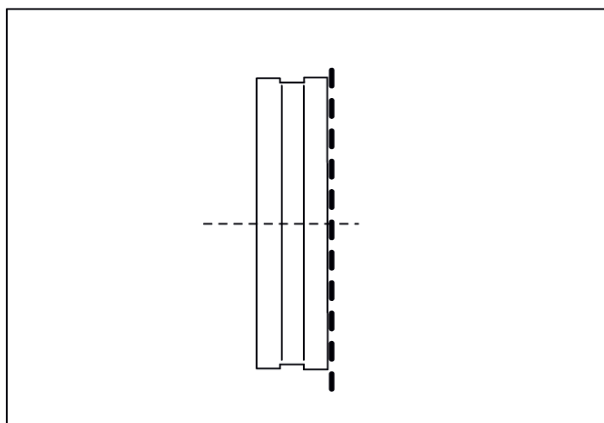

DN

180