

# AVM 10



## Krótki opis

Automatyczna żaluzja rurowa, DN 100

Numer katalogowy

0093.0002

## Dane Techniczne

Kierunek powietrza	Wentylacja lub wyciąg powietrza
Pozycja montażowa	pionowo / poziomo
Materiał	Blacha stalowa, cynkowana
Ciężar	0,19 kg
Ciężar z opakowaniem	0,3 kg
Typ żaluzji	sterowane strumieniem powietrza otwarcie/zamknięcie
Wielkość nominalna	100 mm
Szerokość	98 mm
wysokość	98 mm
Głębokość	88 mm
Szerokość z opakowaniem	106 mm
Wysokość z opakowaniem	106 mm
Głębokość z opakowaniem	97 mm
Jednostka opakowaniowa	1 sztuka
Asortyment	C
GTIN (EAN)	4012799930020

# AVM 10

## Charakterystyka Straty ciśnienia

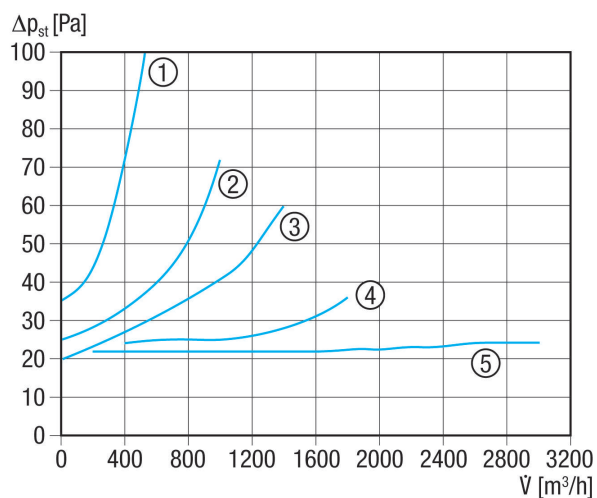

- ① AVM 10
- ② AVM 12
- ③ AVM 15
- ④ AVM 16
- ⑤ AVM 20, AVM 25, AVM 31, AVM 35, AVM 40

## Rysunek wymiarowy [mm]

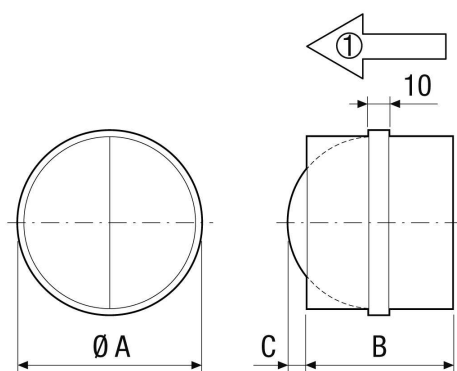

A	B	C
100	88	26

① Kierunek przepływu powietrza