

AVM 12



Krótki opis

Automatyczna żaluzja rurowa, DN 125

Numer katalogowy

0093.0003

Dane Techniczne

Kierunek powietrza	Wentylacja lub wyciąg powietrza
Pozycja montażowa	pionowo / poziomo
Materiał	Blacha stalowa, cynkowana
Ciężar	0,35 kg
Ciężar z opakowaniem	0,4 kg
Typ żaluzji	sterowane strumieniem powietrza otwarcie/zamknięcie
Wielkość nominalna	125 mm
Szerokość	124 mm
wysokość	124 mm
Głębokość	88 mm
Szerokość z opakowaniem	124 mm
Wysokość z opakowaniem	124 mm
Głębokość z opakowaniem	88 mm
Jednostka opakowaniowa	1 sztuka
Asortyment	C
GTIN (EAN)	4012799930037

AVM 12

Charakterystyka Straty ciśnienia

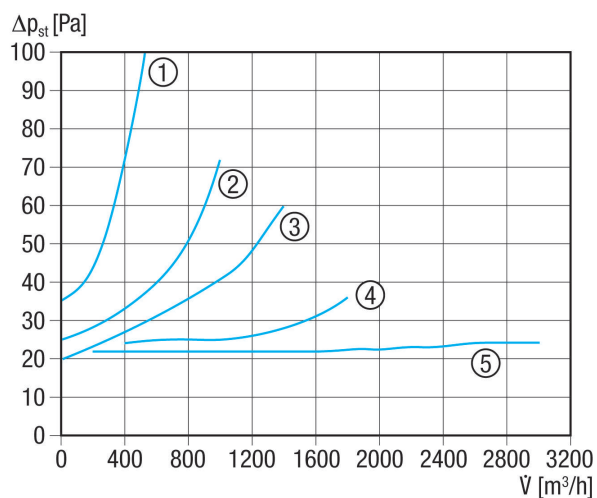

- ① AVM 10
- ② AVM 12
- ③ AVM 15
- ④ AVM 16
- ⑤ AVM 20, AVM 25, AVM 31, AVM 35, AVM 40

Rysunek wymiarowy [mm]

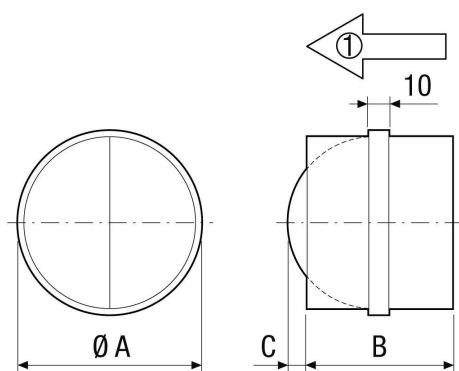

A	B	C
125	88	19

① Kierunek przepływu powietrza