

AVM 15



Krótki opis

Automatyczna żaluzja rurowa, DN 150

Numer katalogowy

0093.0004

Dane Techniczne

Kierunek powietrza	Wentylacja lub wyciąg powietrza
Pozycja montażowa	pionowo / poziomo
Materiał	Blacha stalowa, cynkowana
Ciężar	0,3 kg
Ciężar z opakowaniem	0,5 kg
Typ żaluzji	sterowane strumieniem powietrza otwarcie/zamknięcie
Wielkość nominalna	150 mm
Szerokość	149 mm
wysokość	149 mm
Głębokość	88 mm
Szerokość z opakowaniem	170 mm
Wysokość z opakowaniem	165 mm
Głębokość z opakowaniem	95 mm
Jednostka opakowaniowa	1 sztuka
Asortyment	C
GTIN (EAN)	4012799930044

AVM 15

Charakterystyka Straty ciśnienia

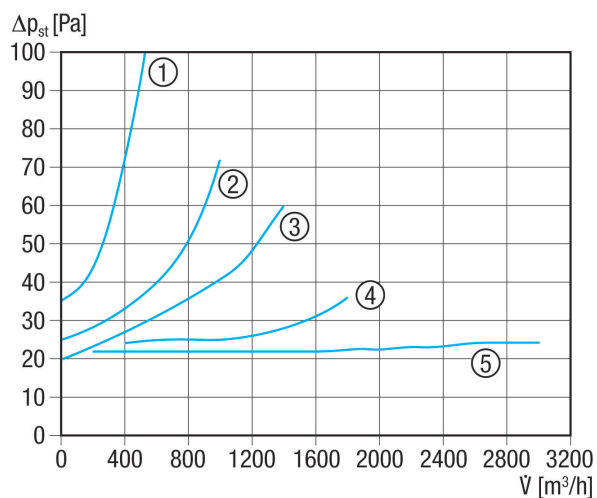

- ① AVM 10
- ② AVM 12
- ③ AVM 15
- ④ AVM 16
- ⑤ AVM 20, AVM 25, AVM 31, AVM 35, AVM 40

Rysunek wymiarowy [mm]

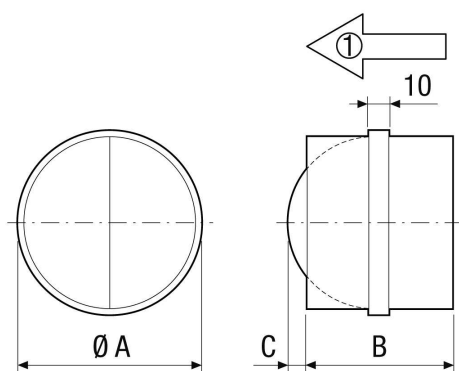

A	B	C
150	88	31

① Kierunek przepływu powietrza