

AVM 20



Krótki opis

Automatyczna żaluzja rurowa, DN 200

Numer katalogowy

0093.0006

Dane Techniczne

Kierunek powietrza	Wentylacja lub wyciąg powietrza
Pozycja montażowa	pionowo / poziomo
Materiał	Blacha stalowa, cynkowana
Ciężar	0,78 kg
Ciężar z opakowaniem	0,8 kg
Typ żaluzji	sterowane strumieniem powietrza otwarcie/zamknięcie
Wielkość nominalna	200 mm
Szerokość	198 mm
wysokość	198 mm
Głębokość	88 mm
Szerokość z opakowaniem	198 mm
Wysokość z opakowaniem	198 mm
Głębokość z opakowaniem	88 mm
Jednostka opakowaniowa	1 sztuka
Asortyment	C
GTIN (EAN)	4012799930068

AVM 20

Charakterystyka Straty ciśnienia

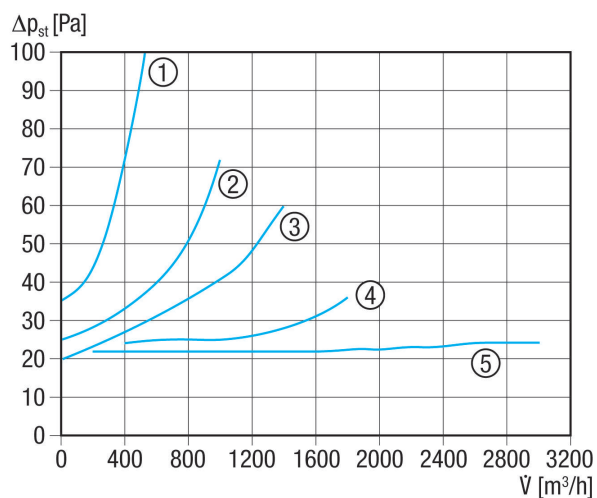

- ① AVM 10
- ② AVM 12
- ③ AVM 15
- ④ AVM 16
- ⑤ AVM 20, AVM 25, AVM 31, AVM 35, AVM 40

Rysunek wymiarowy [mm]

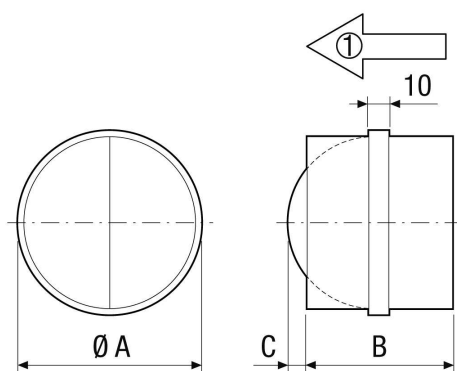

A	B	C
200	88	56

① Kierunek przepływu powietrza