

AVM 40



Krótki opis

Automatyczna żaluzja rurowa, DN 400

Numer katalogowy

0093.0013

Dane Techniczne

Kierunek powietrza	Wentylacja lub wyciąg powietrza
Pozycja montażowa	pionowo / poziomo
Materiał	Blacha stalowa, cynkowana
Ciężar	2,6 kg
Ciężar z opakowaniem	2,63 kg
Typ żaluzji	sterowane strumieniem powietrza otwarcie/zamknięcie
Wielkość nominalna	400 mm
Szerokość	398 mm
wysokość	398 mm
Głębokość	198 mm
Szerokość z opakowaniem	398 mm
Wysokość z opakowaniem	398 mm
Głębokość z opakowaniem	198 mm
Jednostka opakowaniowa	1 sztuka
Asortyment	C
GTIN (EAN)	4012799930136

AVM 40

Charakterystyka Straty ciśnienia

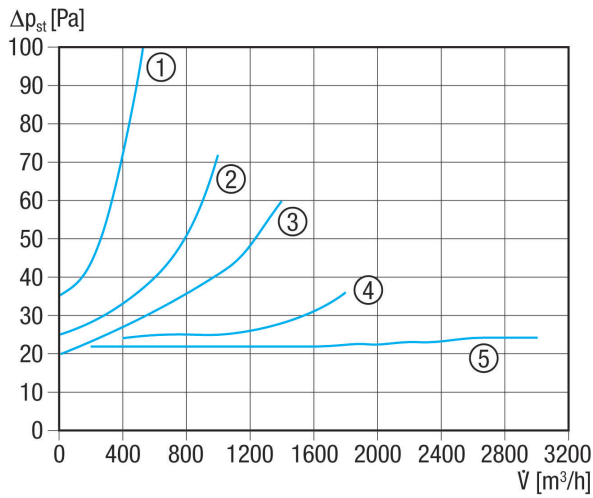

- ① AVM 10
- ② AVM 12
- ③ AVM 15
- ④ AVM 16
- ⑤ AVM 20, AVM 25, AVM 31, AVM 35, AVM 40

Rysunek wymiarowy [mm]

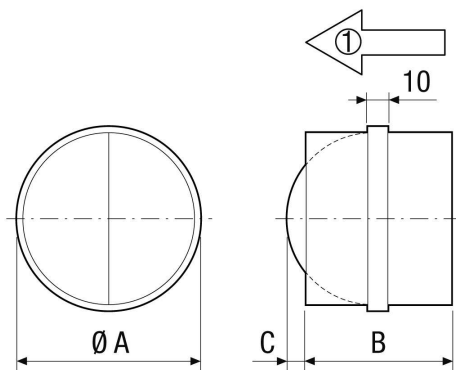

A	B	C
400	198	94

① Kierunek przepływu powietrza